

안전하고 우수한 복지용구

원스톱 홈케어 케어빌리지

ONE STOP HOME CARE



원스톱 홈케어, 케어빌리지

CONTENTS

이용안내

- 이용절차 02
- 선택 포인트 03
- 그림으로 보는 복지용구 04
- 더블 케어링이란? 06
- 더블케어링 멸균 소독시스템 07
- 노인장기요양보험 소개 08

복지용구 대여품목

- 수입 프리미엄 전동침대 10
- 매트리스가 중요한 이유 12
- 전동침대 3종 14
- 수동 휠체어 20

복지용구 구입품목

- 성인용보행기 24
- 지팡이 30
- 안전손잡이 32
- 이동변기 39
- 간이변기 41
- 목욕의자 42
- 자세변환용구 44
- 욕창예방매트리스 46
- 욕창예방방석 48
- 미끄럼방지매트 49
- 미끄럼방지요말 52
- 요실금팬티 57
- 방수시트 59

- 환자영양식 62

기타정보

- 쇼룸 및 장애인 보장구 64

이용 안내

- 이용절차 02
- 선택 포인트 03
- 그림으로 보는 복지용구 04
- 더블 케어링이란? 06
- 더블케어링 멸균 소독시스템 07
- 노인장기요양보험 소개 08

복지용구 이용절차

Welfare appliances
use procedure

(주)케어빌리지만의 안전하고, 안심할 수 있는 복지용구 이용절차



복지용구 상담

- 수급자 및 가족 등이 사업소 방문 및 유선상담

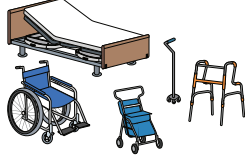

급여가능 여부조회

- 수급자의 신청내역에 대한 급여 가능 여부 조사
- 환자 상태에 따른 적합한 상품 상담



복지용구 계약 및 제공

- 최적의 상품 제공, 본인 부담금 설명 및 수납
- 복지용품 제공, 사용법 및 유의사항, 고장시 대처 사항 등을 직접 방문상담



이용 및 보수 유지

- 사용 시 제품이상(고장)이나 증상 변화로 인해 상품 변경 및 필요 상품 추가 요청 시, 언제든지 상담해 드립니다.

■ 대여의 경우



해약 및 반품회수

- 정기적으로 상품 사용 상의 환경과 적합 상황을 문의드립니다.
- 이상이 있을 시, 혹은 증상 변화로 인해 상품 변경이 필요하실 경우에는 설명서에 기재된 영업소에 문의하시기 바랍니다.
- 대여 종료에 관하여 설명서에 기재된 영업소에 회수를 요청하여 주십시오.
- 원칙적으로 7일 이내(공휴일 제외) 회수



세정 및 소독

- 고객님의 안심하고 사용하실 수 있도록 선진 소독시스템을 갖추어 철저한 세정 및 소독을 통해 최고의 청결함을 유지하고 있습니다.



포장 및 보관

- 전문 상담원이 안정성, 위생상태 등을 최종 점검하여 다음 사용자가 안심하고 사용하실 수 있도록 최선을 다하고 있습니다.

복지용구 선택 포인트

Welfare appliances
choice point

■ 전동침대 선택 포인트

				
등올림 기능	다리올림 기능	높이조절 기능 및 논사이드 프레임	침대사이즈	사이드업 기능
상체 일으키기 편리	상체를 일으킬 시 몸 흘러내림 방지	높이조절 기능으로 기립 시에도 이승 시에도 편리	체형 및 사용하는 환경에 맞춰 선택	앉은 자세를 안정 시켜주며, 침대에서의 낙상예방 기능

■ 휠체어 선택 포인트

원활한 이승 이동 외출로 신체 기능 향상

- **휠체어로 이승** : 원활한 이동을 위해서 팔걸이가 접혀 올라가거나 탈착 등의 기능이 있는 제품이 편리
- **식탁 및 화장실, 욕실로의 이동** : 동선의 폭, 문의 개폐방식, 단차 및 가구 등의 장애요인을 체크
- **주거지 내에서의 이동** : 편안한 자세 유지, 안정감 및 이용 시간 등을 고려하여 편안한 제품 선택
- **외출** : 외출 전에 경사로, 길상태, 장애물, 화장실 등의 요인 체크가 중요

신체상태 및 사용 목적에 맞는 제품 선택

- 사용자가 용구나 화장실 사용이 가능한가? • 침상에서 화장실까지 이동이 가능한가?
- 기립자세 또는 이승이 가능한가? • 누군가의 도움이 필요한가?

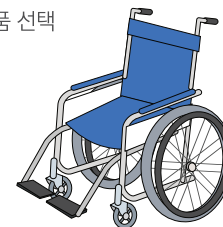

■ 입욕용품 선택 포인트

01. 이동 시 도움 : **이용자가 안전하게 욕실 내에서 이동가능**
잡고 걸을 수 있는 **안전손잡이** 및 욕실 내에서 앉을 수 있는
목욕의자 등 이용자 신체 상태에 맞춰 활용 시 안심하고 이동가능

02. 미끄럼 방지 : **안심하고 입욕 가능**

욕실 내에서 넘어짐을 예방하는 **미끄럼 방지 매트**를 이용하면 안심

03. 보조 : **간병인의 부담이 적음**

목욕의자 사용시 간병인의 부담이 적음

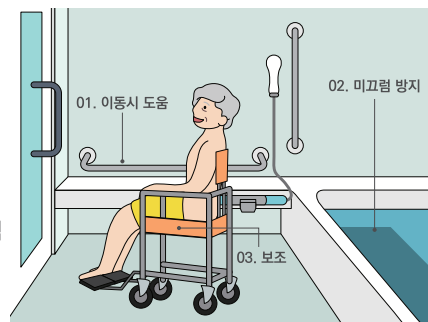

■ 보행보조 선택 포인트 (이용자의 상태에 맞춰 선택)



- **전문보행기**
어느 정도 자력으로 걸을 수 있는 분의 경우
안정적인 보행을 도와주며, 바퀴부착으로 회전
등의 움직임이 자유로운 전문보행기가 적합



- **보행차**
연속적인 보행이 어렵거나
보행 능력이나 밸런스 유지가
힘든 경우에 사용

■ 욕창예방용품 선택 포인트

욕창을 예방하는 체압 분산 매트리스에는 소재, 두께, 기능 등에 따라 종류가
다양하므로 이용자의 신체 상황과 침대 사이즈에 맞춰 선택하고,
그 외, 자세변환용구도 욕창 예방에 효과적입니다.

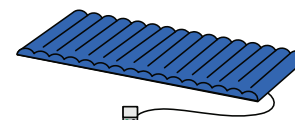

그림으로 보는 복지용구

거실 | 안전손잡이

안전손잡이는 안전하게 실내에서 생활하고 의자에 앉아서 가족들과 식사를 즐길 수 있는 「환경 만들기」의 시작입니다.

현관 | 건강기능성신발

외출 시에도 안전하고, 무릎 부담을 최소화하며 보행 시에도 장애물에 채이지 않는 기능성 신발입니다.

현관 | 휠체어

신체 상황이나 사용목적에 맞는 올바른 휠체어 선택은 원활한 이송, 이동, 외출을 통한 신체기능 향상과 삶의 질(QOL)을 높일 수 있습니다.

현관 | 배회감지기

배회감지기는 치매 및 인지증상이 있는 어르신들을 보다 안전하게 케어할 수 있도록 도와드립니다.

현관 | 보행보조 지팡이, 보행기

근력 저하나 질환으로 보행에 어려움이 있을 때, 안전하게 자신의 다리로 걷기 위해서는 이용자의 걷는 능력에 맞는 적절한 보행보조용구 선택이 중요합니다.



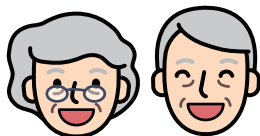

케어빌리지의 복지용품 전문상담원에게
건강 상태와 집안 환경에 맞는 복지용구를
꼭 추천 받아보세요.



침실 | 가정요양용 전동침대

편안한 잠자리는 물론, 안전사고와 욕창을 예방할 수 있는 전동침대. 수면뿐만 아니라 일어나거나, 침대에서 서의 자세유지 등 「움직임의 편리함」도 중요합니다.

침실 | 욕창예방용구, 자세변환용구

한 자세로 장시간 생활하시는 분들을 위한 욕창예방용구 및 자세변환용구. 이용자의 상태에 맞춰 선택해 보세요.

침실, 현관 | 보호대

간병하시는 분과 간병 받으시는 분 모두를 배려한 홈케어 상품입니다.

욕실 | 안전손잡이, 미끄럼 방지용품, 목욕용품

안전한 입욕으로 피로는 물론 혈액 순환을 개선하세요. 욕실 보조용구를 사용하여 사고나 부상이 많은 욕실을 「안전한 공간」으로 만들어 드립니다.

더블케어링
이란?

Double Caring

대여제품의 위생 상태가 걱정 되시나요?

국내 침대 대여업체 유일!

케어빌리지는 국내 침대 대여업체 중 유일하게 더블케어링 오존멸균 소독시스템을 자체적으로 구축하고 있습니다.



■ 더블케어링이란

세균도 케어하고 건강도 케어하는 케어빌리지만의 대여제품 무균 소독시스템입니다.

- 멸균상태의 위생적인 렌탈 상품의 제공을 위해 최고 기술의 오존소독 시스템을 적용합니다.
- 다양한 대여상품의 소독, 소취, 살균, 위생 관리를 통한 안전한 상품만을 제공합니다.

더블케어링 멸균 소독 시스템



케어빌리지는 소독의 우수성을 인정받아 서울 및 수도권 유일 복지용구 우수소독사업소로 지정되었습니다.

01 복지용구 대여품 회수

대여가 종료된 복지용구를 회수합니다.
세정 및 소독 - 매트리스 및 휠체어



02 세정 (매트리스)

제품을 분해하여 고압세정으로 오염제거 및 오존수를 이용하여 제균·소취 세정을 진행합니다.



02 세정 (휠체어)

휠체어 바퀴세정기를 이용하여 균일하게 앞/뒷바퀴 세정작업을 진행합니다.



02 세정 및 제균, 소취 (휠체어)

100°C의 고온수로 시트에 묻은 오물등을 제거하고 오존수를 이용하여 제균·소취 세정을 진행합니다.



03 수분 및 오염제거 (매트리스, 휠체어)

세정 후 매트리스 및 휠체어를 안정적인 압력의 풍량으로 수분 및 찌든 때를 제거합니다.



04 제균·소취 건조 (매트리스, 휠체어)

매트리스 및 휠체어의 표면 뿐만 아니라 내부까지 최대 온도 100°C의 가열훈증과 항균샤워 시스템으로 제균·소취·항균건조를 진행합니다.



05 오존소독실

오존소독실에서 오존가스로 최종적으로 멸균처리합니다.



06 조립 및 수선, 포장

세정작업이 완료된 복지용구의 조립 및 수선작업 진행 후 밀봉포장을 하여 재오염을 방지 합니다.



07 보관 및 배송

밀봉포장이 완료된 복지용구는 청결하게 보관·유지되어 고객님께 배송됩니다.

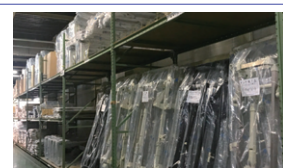

노인장기 요양보험 소개



노인장기요양보험이란?

- 노인장기요양보험은 국가복지제도로 우리가 내는 “공적 보험료”로 운영됩니다.
- 고령이나 노인성 질병 등의 사유로 일상생활을 혼자서 수행하기 어려운 노인에게 신체활동 또는 지원 등의 장기요양급여를 제공하여 노후의 건강증진 및 생활 안정을 도모하고 그 가족의 부담을 덜어줌으로써 국민의 삶의 질을 향상하도록 함을 목적으로 시행하는 사회보험제도입니다.

노인장기요양보험의 적용대상

- 자격 : 장기요양보험가입자 및 그 피부양자, 의료급여 수급권자
- 만 65세 이상, 또는 만 65세 미만으로 노인성 질병을 가진 자
 - 혼자서는 일상생활이 곤란한 65세 이상 고령자는 물론, 치매와 뇌혈관성 질환 및 파킨슨병 등 노인성 질환을 앓는 65세 미만도 대상이 됩니다.

등급을 판정받는 방법은?

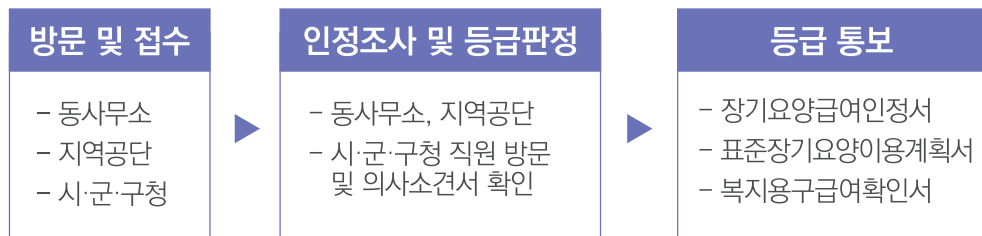

복지용구 대여상품 주의사항

- 대여제품은 임의 가공 및 개조, 사양변경, 양도가 불가능합니다.
- 아래 경우에는 대여가 불가능하니 회수 신청 부탁드립니다.

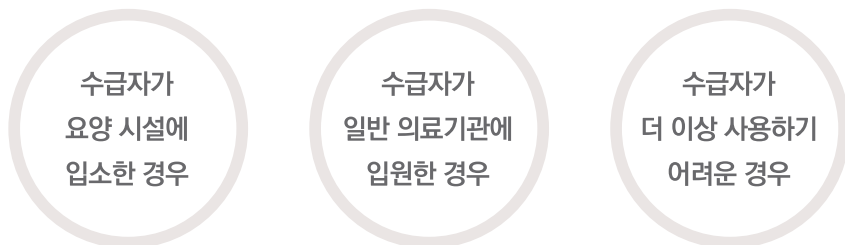



BECAUSE WE CARE

복지용구 대여품목

- 수입 프리미엄 전동침대 10
- 매트리스가 중요한 이유 12
- 전동침대 3종 14
- 수동 휠체어 20

수입
프리미엄
전동침대

국내 수입 의료용 전동침대 대여 1위



케어빌리지는 국내최초 수입의료용 프리미엄 전동침대를 국민건강보험공단에 등록하여 국내에 공급하였습니다.

고급 원목
가구형 디자인

수입
매트리스

10시간
무균소독시스템

꼭 비교하고 선택하세요
결론 케어빌리지!



CHECK LIST	케어빌리지	국내산 저가 침대
매트리스 소재	우레탄 & 화이버	페스펜지 압축
디자인	고급 원목 가구형 디자인	병원 침대
침대소독	더블케어링 시스템 (9시간 이상의 기계 소독)	차염화수소로 닦는 방식
침대프레임	자동차에 사용되는 특수도장 사용	일반 도장
침상판 분절	5분절 체압분산	4분절
침대 높낮이 조절	285mm ~ 625mm	300mm ~ 600mm

FranceBed

일본 No.1 브랜드 FRANCE BED 社の 70년에 걸친 노하우를 담았습니다.

케어빌리지는 프랑스베드의 한국 공식 수입업체로 프리미엄 의료용 전동침대를
독점적으로 수입하고 있습니다.



케어빌리지 의료용 전동침대 3종
프랑스베드 수입 의료용 전동침대

사이드
업기능



휴먼케어
T30SU

국내유일 사이드업기능 자세보조

휴먼케어라인 5분접 침상판 구성

논사이드 프레임

다중입력 리모콘, 프리힐 모터

항균 방염 제균 매트리스

공단고시가 110,000원



본인부담금 (15%기준)

월 16,500원

일반대여가 월 132,000원

6cm세미
와이드

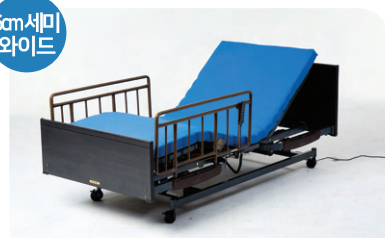

에스쁘아
ESPOIR

6cm 넓어진 세미와이드 폭

저상설계 · 높낮이 조절가능

논사이드 프레임

가구형 디자인

항균 방염 제균 매트리스

공단고시가 83,000원



본인부담금 (15%기준)

월 12,450원

일반대여가 월 98,300원

저상
설계



휴먼케어
NA33K

저상설계 낙상위험 경감

논사이드 프레임

모서리 각을 없앤 R디자인

독립적으로 움직이는 쌍륵캐스터

항균 방염 제균 매트리스

공단고시가 79,000원



본인부담금 (15%기준)

월 11,850원

일반대여가 월 89,200원

매트리스 선택
mattress choice

매트리스 선택이
중요한 3가지 이유

“자기 위해, 침상에서 일어나기 위해, 그리고 욕창을 예방하기 위해”

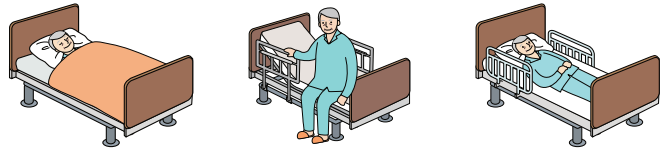

케어빌리지의 3종 프리미엄 매트리스와 일반 매트리스 비교표

케어빌리지 T30SU, NA33K

• IS80 우레탄 매트리스 •



고탄성 우레탄

면 폴리에스테르, 니트 섬유

경도가 다른 우레탄 2층구조

건조·세척(물세탁)	◎
고통기성	○
체압분산	◎
가격	△
내구성	○
방취, 방염	◎
경량	◎
폭신함	◎

• SM85 화이버 매트리스 •



화이버

면 폴리에스테르

일반 구조

건조·세척(물세탁)	◎
고통기성	◎
체압분산	○
가격	△
내구성	○
방취, 방염	◎
경량	○
폭신함	○

안전성

물세탁이 가능하고 내구성이 뛰어나며, 방염/제균/항균 등 **일본안전규격 SEK획득**

양면 매트리스로 서로 다른 쿠션 강도를 가지고 있어 기호에 따라 선택 가능

특징

우수한 회복력을 가진 고탄력 폴리섬유 구조를 가지고 있으며 **통기성**이 뛰어나

양면(단단함, 부드러움)

경도

다소 단단함

가능

물세탁

가능

- **저반발면(메모리폼):** 체압분산성이 매우 좋고 신체모양으로 **부드럽게 감싸안아** 잠자리느낌이 좋음
- **고반발면(고탄성폼):** 탄성이 좋아 편안하게 신체를 지지하며, 꺼짐현상이 적어 일반 스펀지보다 **내구성이 뛰어나** 오래 사용
- 체압분산성이 좋아 허리 및 어깨 등을 잘 지지함

장점

- 단단한 지지력과 쿠션감, **통기성**이 뛰어나며 세탁이 용이함
- 우수한 회복력을 가진 고탄력 폴리섬유구조를 가지고 있으며 **방염, 제균, 항균** 기능 등이 뛰어나

단점

고가격(마블 스펀지의 4-7배)

욕창이 발생하기 쉬운 부위

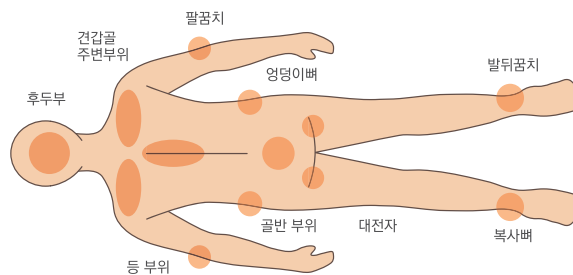

케어빌리지 에스브아

● SM71K 화이버 매트리스 ●



화이버

한쪽 면 니트원단(방수, 방취, 방염)

가로세로 굴곡 압축 구조

건조·세척(물세탁)	◎	내구성	○
고통기성	◎	방취, 방염	◎
체압분산	○	경량	○
가격	△	폭신함	○

물세탁이 가능하고 내구성이 뛰어나며, 방염/제균/항균 등 **일본안전규격 SEK획득**

폭이 6cm 넓어 낙상의 우려가 줄어들고 우수한 회복력을 가진 고탄력 폴리섬유구조를 가지고 있으며 **통기성이 뛰어남(물결형태 가공)**

다소 단단함

가능

- 단단한 지지력과 쿠션감, 통기성이 뛰어나며 세탁이 용이함
- 우수한 회복력을 가진 고탄력 폴리섬유구조를 가지고 있으며 방염, 제균, 항균 기능 등이 뛰어남
- 가로, 세로 모두 쉽게 구부러지며 뒤척여도 편안한 침대 전용 매트리스

고가격(마블 스펀지의 4-7배)

국내산 저가 매트리스

● 일반 매트리스 ●

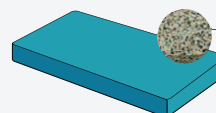

일반 매트리스에 사용되는 마블 스펀지

마블 스펀지

레자

페스펀지 압축

건조·세척(물세탁)	×	내구성	△
고통기성	×	방취, 방염	×
체압분산	×	경량	×
가격	◎	폭신함	×

불명

마블스펀지 이용으로 회복력이 약하고 통기성, 항균, 방염기능 없음, 물세탁 불가능

아주 단단함

불가능

- 가격이 저렴
- 산업자재, 저렴한 가구 등에 사용(소파 등)

- 물세탁 불가능
- 인장력이 낮고 방염 효과 없음
- 냄새가 장기간 지속
- 시간이 지나면 외형이 변화되며 복원 불가



국내 유일 사이드업 전동침대
휴먼케어 T30SU



■ 급여대상자 | 월 대여가 : 110,000원
본인 부담금 : 16,500원(15%)

■ 일반대여고객 | 월 대여가 : 132,000원

사이드업
기능

신체에 마비 또는 편마비가 있는 고령자의 경우, 자세 유지가 어렵기 때문에 낙상 등의 사고에 노출되기 쉽습니다. 뿐만 아니라 안정된 자세를 유지하기 위해 보호자의 노고도 배가 됩니다. T30SU는 간단한 동작으로 양측 등받이가 적당한 각도로 올라와 안정적 자세를 지지합니다.



좌우 개별 사이드업 기능 탑재

좌/우 사이드업 중에 한쪽만 작동시킬 수 있어 편마비 자세에 용이하고, 간호와 이동이 편리합니다.

논 사이드
프레임

사이드 난간 프레임을 제거하면 간병 시 누워계신 분에게 더 밀착할 수 있어 신체적 부담을 경감시켜줍니다. 또한, 휠체어, 보행기 등으로 이동 시 가까이에서 안전하게 이동하실 수 있으며, 침대 어느 위치에 앉아도 안정적으로 일어설 수 있습니다.

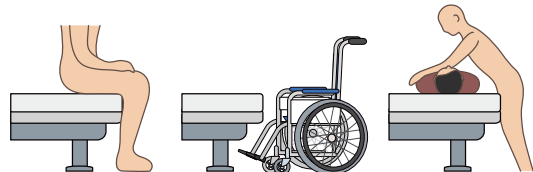

모든 동작
독립 지원



등 올림 조절

다리 올림 조절

등 / 다리 낮춤

침대 높낮이 조절

5분절 침상판

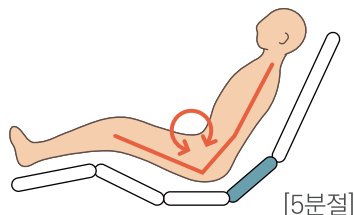

T30SU는 국내 유일 5분절 침상판으로, 사용자의 체압 분산에 효과적이며 편안함을 제공합니다.

오작동 방지 리모컨



- 01 정전 및 고장 시 대처
- 02 생활방수 기능
- 03 신체 끼임 방지 기능
- 04 오작동 방지 안전키

방염& 항균 매트리스 (선택가능)

• IS80 우레탄 매트리스

앞, 뒤 양면이 서로 다른 쿠션 강도로 몸 상태, 기호에 따라 선택



- 통기성 ★ ★ ★
- 폭신함 ★ ★ ★ ★ ★
- 체압분산 ★ ★ ★ ★ ★

• SM85 화이버 매트리스

우수한 회복력을 가진 고탄력 폴리 섬유 구조



- 통기성 ★ ★ ★ ★ ★
- 폭신함 ★ ★
- 체압분산 ★ ★ ★

• 공통점

- 내구성이 뛰어난 입체구조 - 방염, 항균, 제균 등의 일본 안전규격 SEK 취득 - 물 세탁이 가능하여 위생적으로도 안전

• 사이즈

가로 850 x 세로 1950 x 높이 80mm

기타 편의사항

오버 테이블
(탈부착 가능)

안전 손잡이

독립형
쌍륜캐스터

상세정보

본 제품은 KS규격에 적합한 의료기기입니다.

제품명 / 제품코드 휴먼케어 T30SU / S03091055601
 제조사 / 원산지 FranceBed / 일본
 내구연한 10년
 사이즈 가로 972 x 세로 2097 x 높이 313~613mm

중량 약 84kg
 사용전원 AC220V, 50 / 60Hz
 안전하중 최대 1700N (전체 170kg / 사용자 135kg)
 최대경사 등 0~72° / 다리 0~20°



91cm 세미와이드폭 가구형 전동침대
에스쁘아 ESPOIR



■ 급여대상자 | 월 대여가 : 83,000원
본인 부담금 : 12,450원(15%)

■ 일반대여고객 | 월 대여가 : 98,300원

세미
와이드폭

6cm 넓어진 세미와이드폭으로 보다 안심하고 안전하게 사용 가능하며, 체격이 큰 분도 뒤척일 때 여유롭습니다. 옆으로 누웠을 때 사이드레일(난간)이 눈앞에 오거나 몸이 침대 가장자리에 위치했을 때 더욱 여유롭고 안정적입니다.

WIDER
기 존 폭
휴먼케어
T30SU/NA33K
85cm

>>> 91cm
6cm UP
* 침대 전체 폭 : 102.7cm

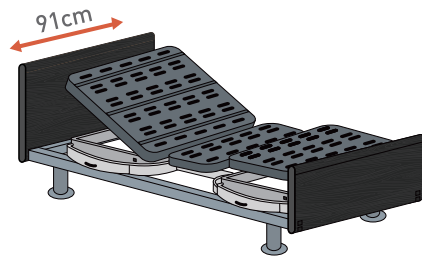

논 사이드
프레임

침대 중앙의 사이드 프레임이 없으므로 이동하거나, 앉을 때, 일어설 때의 자세를 안정적으로 지원합니다. 또한, 간병 시의 부담을 최소화 할 수 있습니다.

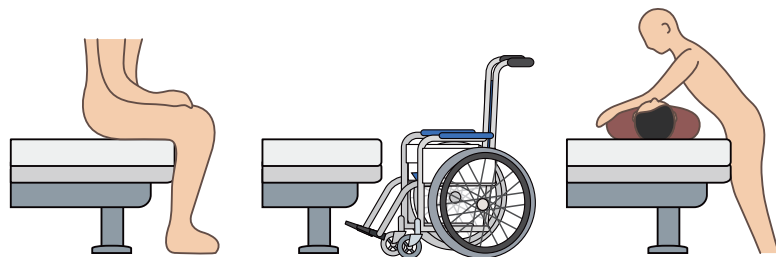

저상형 설계

저상설계로 낙상을 최소화한 제품으로, 바닥 면에서 최저 285mm까지 내려가 부상 위험을 줄일 수 있습니다. 또한, 높이는 625mm까지 상승하여 간병 부담을 최소화 할 수 있습니다.

가구형 디자인

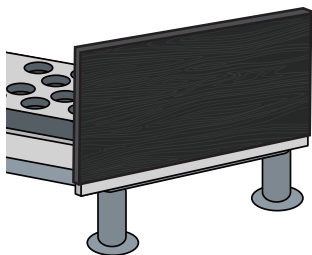

목재 소재의 보드판, 짙은 갈색과 흑색의 시크한 디자인은 가정의 인테리어와도 조화를 이룹니다.

오작동 방지 리모컨



- 01 정전 및 고장 시 대처
- 02 생활방수 기능
- 03 신체 끼임 방지 기능
- 04 오작동 방지 안전키

항균 매트리스



SM-71K 화이버 매트리스

우수한 회복력과 통기성을 가진 폴리 섬유구조이며, 물결형태 가공 및 제품 사이즈가 큼

기타 편의사항

오버 테이블
(탈부착 가능)

안전 손잡이

독립형
쌍륜캐스터

상세정보

본 제품은 KS규격에 적합한 의료기기입니다.

제품명 / 제품코드 에스쁘아 ESPOIR / S03091055603
 제조사 / 원산지 FranceBed / 일본
 내구연한 10년
 사이즈 가로 1027 x 세로 2110 x 높이 285~625mm

중량 93kg
 사용전원 AC220V, 60Hz
 안전하중 최대 1700N (약 170kg)
 최대경사 등 0~74° / 다리 0~24°



낙상부담경감 저가형 전동침대
휴먼케어 NA33K



■ 급여대상자 | 월 대여가 : 79,000원
본인 부담금 : 11,850원(15%)

■ 일반대여고객 | 월 대여가 : 89,200원

저상형
설계

저상 설계로 낙상을 최소화한 제품으로, 바닥 면에서 최저 285mm까지 내려가는 저상침대로 낙상에 대한 부상 위험을 줄일 수 있습니다. 또한, 높이는 625mm까지 상승하여 간병 부담을 최소화 할 수 있습니다.

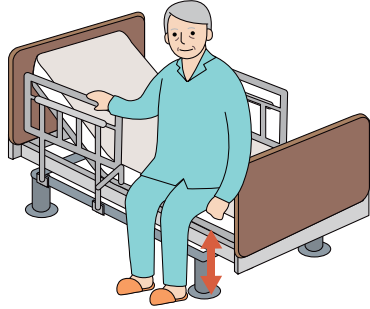

[최저 285mm]

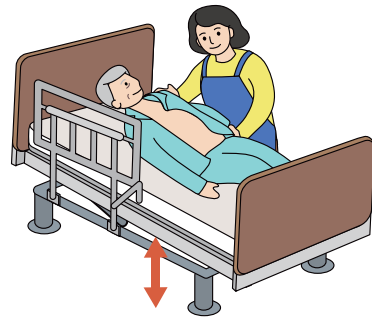

[최고 625mm]

논 사이드
프레임

침대 중앙의 사이드 프레임을 없앴으므로 이동하거나, 앉을 때, 일어설 때의 자세를 안정적으로 지원합니다. 또한, 간병 시의 부담을 최소화 할 수 있습니다.

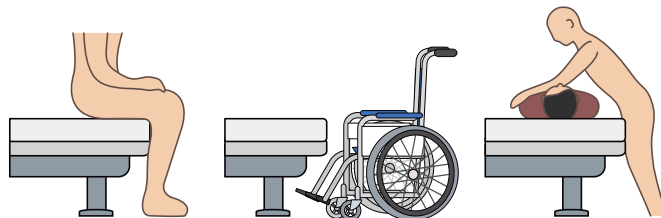

모서리 R디자인

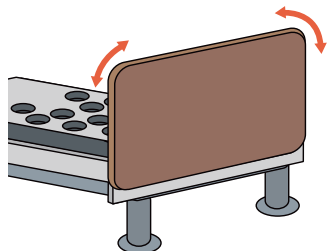

머리판과 다리판의 모서리를 둥글게 하여 부딪혔을 때 부상 위험을 최소화 할 수 있게 하며, 고급스러운 다크 브라운 색상의 목재 보드입니다.

오작동 방지 리모컨



- 01 정전 및 고장 시 대처
- 02 생활방수 기능
- 03 신체 끼임 방지 기능
- 04 오작동 방지 안전키

방염& 항균 매트리스 (선택가능)

• IS80 우레탄 매트리스

앞, 뒤 양면이 서로 다른 쿠션 강도로 몸 상태, 기호에 따라 선택



- 통기성 ★ ★ ★
- 폭신함 ★ ★ ★ ★ ★
- 체압분산 ★ ★ ★ ★ ★

• SM85 화이버 매트리스

우수한 회복력을 가진 고탄력 폴리 섬유 구조



- 통기성 ★ ★ ★ ★ ★
- 폭신함 ★ ★
- 체압분산 ★ ★ ★

• 공통점

- 내구성이 뛰어난 입체구조 - 방염, 항균, 제균 등의 일본 안전규격 SEK 취득 - 물 세탁이 가능하여 위생적으로도 안전

• 사이즈

가로 850 x 세로 1950 x 높이 80mm

기타 편의사항

오버 테이블
(탈부착 가능)

안전 손잡이

독립형
쌍륜캐스터

상세정보

본 제품은 KS규격에 적합한 의료기기입니다.

제품명 / 제품코드 휴먼케어 NA33K / S03091055602
 제조사 / 원산지 FranceBed / 일본
 내구연한 10년
 사이즈 가로 985 x 세로 2110 x 높이 285~625mm

중량 91kg
 사용전원 AC220V, 50 / 60Hz
 안전하중 최대 1700N (약 170kg)
 최대경사 등 0~74° / 다리 0~24°



수동휠체어

팔걸이와 발판의 원터치 분리가
가능하여 휠체어 이동 시 편리

미라지7(22D) B



- 급여대상자 | 월 대여가 : 33,500원
본인 부담금 : 5,025원(15%)
- 일반대여고객 | 월 대여가 : 40,900원

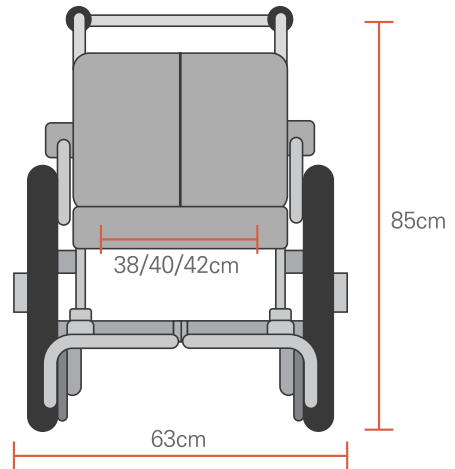
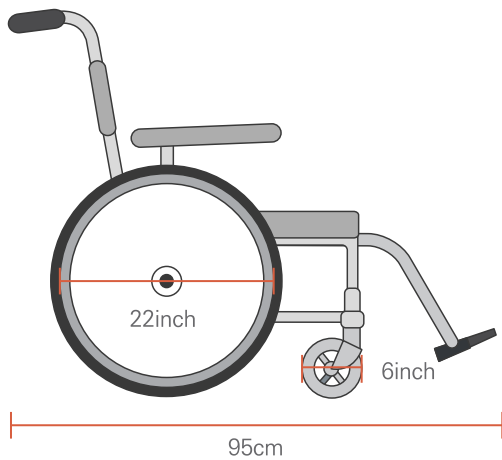

| 상세정보

제품코드 M18030043014
제조사 미키코리아

원산지 국내제조
내구연한 5년

중량 15.5kg
좌폭 38/40/42cm



상세정보

제품코드	M18030043103
제조사	미키코리아
원산지	국내제조
내구연한	5년
중량	13.5kg
재질	알루미늄(7003계열)

노퍽 폴리우레탄 바퀴 장착으로 안정적

미라지(22D) P

■ **급여대상자** | 월 대여가 : 28,600원
본인 부담금 : 4,290원(15%)

■ **일반대여고객** | 월 대여가 : 34,500원

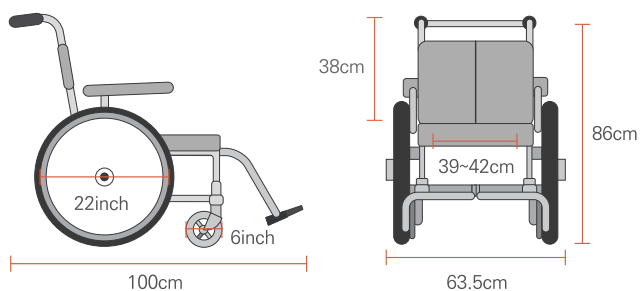

상세정보

제품코드	M18030043002
제조사	미키코리아
원산지	국내제조
내구연한	5년
중량	17.5kg
재질	알루미늄/폴리우레탄 등

고강도 알루미늄 프레임 등 받침 180° 조절
침대형 휠체어

HAL-48 22D(침대형)

■ **급여대상자** | 월 대여가 : 44,600원
본인 부담금 : 6,690원(15%)

■ **일반대여고객** | 월 대여가 : 56,100원

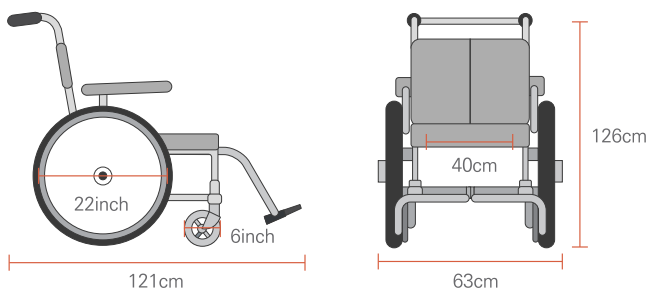



허리를 굽히지 않아 허리에 부담이 없는
발로 조작하는 브레이크가 장착된 휠체어

MIKI-PB

■ 급여대상자 | 월 대여가 : 33,100원
본인 부담금 : 4,965원(15%)

상세정보

제조사	미키코리아
원산지	국내제조
내구연한	5년
중량	16,2kg
재질	알루미늄

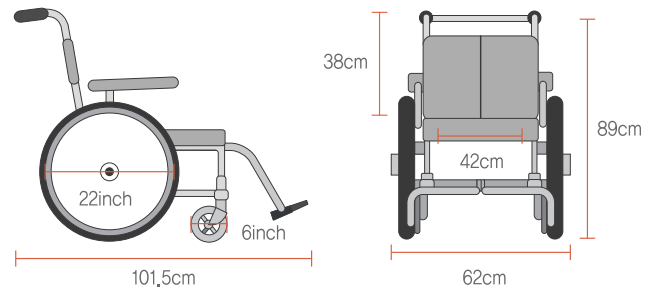

어렵고 힘든 발판높이 조정
이제는 원터치로 쉽고 간편하게 교체

MIKI-JTN

■ 급여대상자 | 월 대여가 : 35,900원
본인 부담금 : 5,385원(15%)

상세정보

제조사	미키코리아
원산지	국내제조
내구연한	5년
중량	15,8kg
재질	알루미늄

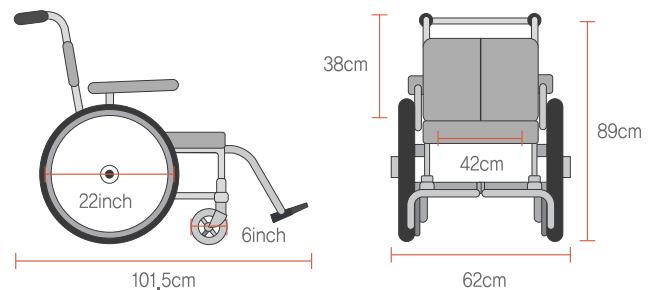

복지용구 구입품목

· 성인용보행기	24
· 지팡이	30
· 안전손잡이	32
· 이동변기	39
· 간이변기	41
· 목욕의자	42
· 자세변환용구	44
· 욕창예방매트리스	46
· 욕창예방방석	48
· 미끄럼방지매트	49
· 미끄럼방지양말	52
· 요실금팬티	57
· 방수시트	59

성인용 보행기

근력저하나 질환으로 신체가 불편해졌을 때 안전하게 보행 보조

(구매제한수량 2개 / 5년)



- 내구연한 : 5년
- 중량 : 13kg
- 재질 : 알루미늄, 레자외피

SKB-101W
제품코드 M06060006003

구입가 : 239,000원
본인 부담금 : **35,850원(15%)**

- 내구연한 : 5년
- 중량 : 5.8kg
- 재질 : 알루미늄

DS-4000
제품코드 M06061127601

구입가 : 146,000원
본인 부담금 : **21,900원(15%)**

- 내구연한 : 5년
- 중량 : 2.6kg
- 재질 : 알루미늄

TOB-101
제품코드 M06061077601

구입가 : 47,000원
본인 부담금 : **7,050원(15%)**

- 내구연한 : 5년
- 중량 : 4.2kg
- 재질 : 알루미늄

TOB-102
제품코드 M06061077602

구입가 : 54,800원
본인 부담금 : **8,220원(15%)**

- 내구연한 : 5년
- 중량 : 12kg
- 재질 : 스틸, PE, 레자스폰지폼

K-302
제품코드 M06061093602

구입가 : 176,000원
본인 부담금 : **26,400원(15%)**



- 내구연한 : 5년
- 중량 : 3.6kg
- 재질 : 알루미늄, 스틸

CK-06

제품코드 M06061091101

구입가 : 49,600원
본인 부담금 : 7,440원(15%)



- 내구연한 : 5년
- 중량 : 2.9kg
- 재질 : 알루미늄, PP

Deluxe Slim Walker

제품코드 M06061119601

구입가 : 152,000원
본인 부담금 : 22,800원(15%)



- 내구연한 : 5년
- 중량 : 6.5kg
- 재질 : 알루미늄, 플라스틱

E:ZO(이조)

제품코드 M06090164001

구입가 : 401,000원
본인 부담금 : 60,150원(15%)



- 내구연한 : 5년
- 중량 : 7.6kg
- 재질 : 알루미늄

실버카단비

제품코드 M06090005015

구입가 : 308,000원
본인 부담금 : 46,200원(15%)



- 내구연한 : 5년
- 중량 : 4.8kg
- 재질 : 알루미늄, 스틸, 플라스틱

실버카 KS-120

제품코드 M06090005003

구입가 : 179,000원
본인 부담금 : 26,850원(15%)



- 내구연한 : 5년
- 중량 : 4.8kg
- 재질 : 알루미늄

실버카 KS-130

제품코드 M06090005005

구입가 : 167,000원
본인 부담금 : 25,050원(15%)



85.5~93.5cm
49cm 57cm

- 내구연한 : 5년
- 중량 : 7kg
- 재질 : 알루미늄

뉴라이트스텝
제품코드 M06090005013

구입가 : 227,000원
본인 부담금 : **34,050원(15%)**



80~92cm
61cm 69cm

- 내구연한 : 5년
- 중량 : 6.5kg
- 재질 : 알루미늄, 실리콘, 인조가죽

Trive(트라이브)
제품코드 M06060192501

구입가 : 346,000원
본인 부담금 : **51,900원(15%)**



87~117cm
64cm 72cm

- 내구연한 : 5년
- 중량 : 13kg
- 재질 : 스틸

AWT-501
제품코드 M06060060001

구입가 : 405,000원
본인 부담금 : **60,750원(15%)**



66~86cm
61cm 68cm

- 내구연한 : 5년
- 중량 : 5kg
- 재질 : 카본

애슬론
제품코드 M06060154501

구입가 : 611,000원
본인 부담금 : **91,650원(15%)**



66~86cm
60cm 66cm

- 내구연한 : 5년
- 중량 : 6.7kg
- 재질 : 알루미늄

서버
제품코드 M06060154503

구입가 : 370,000원
본인 부담금 : **55,500원(15%)**



88~100cm
52cm 64cm

- 내구연한 : 5년
- 중량 : 9kg
- 재질 : 알루미늄

코지워커 P02
제품코드 M06060147001

구입가 : 249,000원
본인 부담금 : **37,350원(15%)**



95~107cm
66cm 67cm

- 내구연한 : 5년
- 중량 : 9kg
- 재질 : 알루미늄, 합성수지

코지워커 P03
제품코드 M06060147002

구입가 : 302,000원
본인 부담금 : **45,300원(15%)**



89.5~103.5cm
60cm 65cm

- 내구연한 : 5년
- 중량 : 7.4kg
- 재질 : 알루미늄

TOPRO TROJA 5G
제품코드 M06060002504

구입가 : 454,000원
본인 부담금 : **68,100원(15%)**



76~80cm
62cm 67cm

- 내구연한 : 5년
- 중량 : 5.4kg
- 재질 : 카본

살줄 카본 롤레이터
제품코드 M06060002503

구입가 : 663,000원
본인 부담금 : **99,450원(15%)**



79~91cm
63cm 66.6cm

- 내구연한 : 5년
- 중량 : 4.9kg
- 재질 : 카본

카본울트라라이트워커
제품코드 M06060002604

구입가 : 568,000원
본인 부담금 : **85,200원(15%)**



78~92cm
62.5cm 65.5cm

- 내구연한 : 5년
- 중량 : 5.7kg
- 재질 : 알루미늄

SPACE-S
제품코드 M06061133601

구입가 : 343,000원
본인 부담금 : **51,450원(15%)**



82.5~100cm
65cm 63cm

- 내구연한 : 5년
- 중량 : 7.4kg
- 재질 : 알루미늄, 합성수지

나이스워커 4S
제품코드 M06060004003

구입가 : 309,000원
본인 부담금 : **46,350원(15%)**



- 내구연한 : 5년
- 중량 : 5.4kg
- 재질 : 카본

XEON(제온)
제품코드 M06061133602

구입가 : 544,000원
본인 부담금 : **81,600원(15%)**



- 내구연한 : 5년
- 중량 : 6.3kg
- 재질 : 알루미늄

BH-90
제품코드 M06051112601

구입가 : 218,000원
본인 부담금 : **32,700원(15%)**



- 내구연한 : 5년
- 중량 : 6.2kg
- 재질 : 알루미늄, 스틸

ST003-L
제품코드 M06090088613

구입가 : 194,000원
본인 부담금 : **29,100원(15%)**



- 내구연한 : 5년
- 중량 : 6.8kg
- 재질 : 알루미늄

ST10
제품코드 M06090088606

구입가 : 171,000원
본인 부담금 : **25,650원(15%)**



- 내구연한 : 5년
- 중량 : 5.8kg
- 재질 : 알루미늄, 폴리에스테르

SIST01
제품코드 M06090088609

구입가 : 178,000원
본인 부담금 : **26,700원(15%)**



- 내구연한 : 5년
- 중량 : 5kg
- 재질 : 알루미늄, 나일론, 폴리에스테르

HS05H(퍼플)
제품코드 M06090088604

구입가 : 205,000원
본인 부담금 : **30,750원(15%)**



88~92cm

51cm 61cm

- 내구연한 : 5년
- 중량 : 7kg
- 재질 : 스틸, 나일론수지

L-003
제품코드 M06091081601

구입가 : 157,000원
본인 부담금 : **23,550원(15%)**



89~93cm

50cm 56cm

- 내구연한 : 5년
- 중량 : 5.3kg
- 재질 : 알루미늄

L-004
제품코드 M06091081602

구입가 : 172,000원
본인 부담금 : **25,800원(15%)**



85~95cm

62cm 50cm

- 내구연한 : 5년
- 중량 : 6kg
- 재질 : 알루미늄

SC-700
제품코드 M06091113601

구입가 : 162,000원
본인 부담금 : **24,300원(15%)**



87~95cm

54cm 43cm

- 내구연한 : 5년
- 중량 : 6kg
- 재질 : 알루미늄

KS-300
제품코드 M06090005106

구입가 : 217,000원
본인 부담금 : **32,550원(15%)**



96~105cm

48cm 67cm

- 내구연한 : 5년
- 중량 : 6.8kg
- 재질 : 알루미늄, 나일론

휴먼스텝 산아2
제품코드 M06090116101

구입가 : 214,000원
본인 부담금 : **32,100원(15%)**



지팡이

사이즈 단계 조절이 가능한
사용 편의성으로 장시간 사용 가능

(구매제한수량 1개 / 2년)



74.5~
97cm

- 내구연한 : 2년
- 중량 : 295g
- 재질 : 알루미늄, 두랄루민, 합성고무

나래-1000
제품코드 M03031086001

구입가 : 63,400원
본인 부담금 : **9,510원(15%)**

75~
95cm

- 내구연한 : 2년
- 중량 : 547g
- 재질 : 알루미늄, 두랄루민, 합성고무

나래-4000
제품코드 M03031083103

구입가 : 66,600원
본인 부담금 : **9,990원(15%)**

86~
96cm

- 내구연한 : 2년
- 중량 : 300g
- 재질 : 카본, 고무

SF
제품코드 M03031033104

구입가 : 65,900원
본인 부담금 : **9,885원(15%)**

79~
103cm

- 내구연한 : 2년
- 중량 : 400g
- 재질 : 카본, 고무

아이온 사발지팡이
제품코드 M03031033103

구입가 : 63,400원
본인 부담금 : **9,510원(15%)**

78.5~
96.3cm

- 내구연한 : 2년
- 중량 : 230g
- 재질 : 카본, 고무

ISA
제품코드 M03031033101

구입가 : 40,000원
본인 부담금 : **6,000원(15%)**



81~108cm



- 내구연한 : 2년
- 중량 : 360g
- 재질 : 카본, 원목, 고무

LS-20F
제품코드 M03031003103

구입가 : 59,400원
본인 부담금 : **8,910원(15%)**



70~90cm



- 내구연한 : 2년
- 중량 : 282g
- 재질 : 카본, 고무

ILA
제품코드 M03030132005

구입가 : 48,700원
본인 부담금 : **7,305원(15%)**



65~100cm



- 내구연한 : 2년
- 중량 : 340g
- 재질 : 카본, 고무

SS(사발지팡이)
제품코드 M03030132002

구입가 : 44,400원
본인 부담금 : **6,660원(15%)**



75~95cm



- 내구연한 : 2년
- 중량 : 302g
- 재질 : 카본, 플라스틱, 고무

사랑해
제품코드 M03031099101

구입가 : 38,800원
본인 부담금 : **5,820원(15%)**



79~96cm



- 내구연한 : 2년
- 중량 : 482g
- 재질 : 카본, 합성고무

백건남자지팡이-01
제품코드 M03031071603

구입가 : 63,400원
본인 부담금 : **9,510원(15%)**



79~96cm



- 내구연한 : 2년
- 중량 : 472g
- 재질 : 카본, 합성고무

백건남자지팡이-02
제품코드 M03031071602

구입가 : 63,400원
본인 부담금 : **9,510원(15%)**



79~96cm



- 내구연한 : 2년
- 중량 : 484g
- 재질 : 카본, 합성고무

백건남자지팡이-03
제품코드 M03031071601

구입가 : 63,400원
본인 부담금 : **9,510원(15%)**

안전손잡이

고령자들이 넘어지는 위험을
미연에 방지하며 거동이 힘든 분 보조

(구매제한수량 10개 / 1년)



68.5cm
63cm 52cm



- 내구연한 : 1년
- 중량 : 12.7kg
- 재질 : 스틸

MSH-103
제품코드 F18030034109

구입가 : 151,000원
본인 부담금 : **22,650원(15%)**



71.5cm
64.5cm 50.5cm



- 내구연한 : 1년
- 중량 : 12.7kg
- 재질 : 스틸

MSH-502
제품코드 F18030034104

구입가 : 201,000원
본인 부담금 : **30,150원(15%)**



66.5cm
61cm 52cm



- 내구연한 : 1년
- 중량 : 8.5kg
- 재질 : 스틸

MSH-103S
제품코드 F18030034110

구입가 : 221,000원
본인 부담금 : **33,150원(15%)**



63.8cm
57.5cm 50.5cm



- 내구연한 : 1년
- 중량 : 6.5kg
- 재질 : 원목, 아연

CSH-1000
제품코드 F18031026106

구입가 : 174,000원
본인 부담금 : **26,100원(15%)**



62~70cm
72.5cm 50cm



- 내구연한 : 1년
- 중량 : 7.1kg
- 재질 : 알루미늄, 원목

CSH-2000
제품코드 F18031026113

구입가 : 185,000원
본인 부담금 : **27,750원(15%)**



64cm
62cm 43cm



- 내구연한 : 1년
- 중량 : 3.6kg
- 재질 : 원목, 알루미늄, 스테인레스, EVA

케어핸들-2
제품코드 F18031068102

구입가 : 163,200원
본인 부담금 : **24,480원(15%)**



34cm
62cm



- 내구연한 : 1년
- 중량 : 3.9kg
- 재질 : EVA, 폴리프로필렌

케어핸들-3
제품코드 F18031068103

구입가 : 152,300원
본인 부담금 : **22,845원(15%)**



· 내구연한 : 1년
· 중량 : 5.8kg
· 재질 : 알루미늄, EVA

BFSH10
제품코드 F18030025005

구입가 : 203,000원
본인 부담금 : **30,450원(15%)**



· 내구연한 : 1년
· 중량 : 6kg
· 재질 : 스틸, ABS

FHC03
제품코드 F18031096101

구입가 : 184,000원
본인 부담금 : **27,600원(15%)**



· 내구연한 : 1년
· 중량 : 560g
· 재질 : 원목, 아연합금

롱젠손잡아-01
제품코드 F18031081101

구입가 : 38,400원
본인 부담금 : **5,760원(15%)**



· 내구연한 : 1년
· 중량 : 670g
· 재질 : 원목, 아연합금

롱젠손잡아-02
제품코드 F18031081102

구입가 : 39,400원
본인 부담금 : **5,910원(15%)**



· 내구연한 : 1년
· 중량 : 700g
· 재질 : 원목, 아연합금

라이팅핸들-1
제품코드 F18031068106

구입가 : 76,400원
본인 부담금 : **11,460원(15%)**



· 내구연한 : 1년
· 중량 : 800g
· 재질 : 원목, 아연합금

라이팅핸들-2
제품코드 F18031068107

구입가 : 79,800원
본인 부담금 : **11,970원(15%)**



· 내구연한 : 1년
· 중량 : 6.2kg
· 재질 : 원목, 아연합금

ASH-201
제품코드 F18030060120

구입가 : 219,000원
본인 부담금 : **32,850원(15%)**



· 내구연한 : 1년
· 중량 : 1.2kg
· 재질 : 원목, 아연합금

ASH-102
제품코드 F18030060002

구입가 : 67,700원
본인 부담금 : **10,155원(15%)**



- 내구연한 : 1년
- 중량 : 600g
- 재질 : 원목, 아연합금

ASH-103

제품코드 F18030060004

구입가 : 44,400원
본인 부담금 : **6,660원(15%)**



- 내구연한 : 1년
- 중량 : 500g
- 재질 : 원목, 아연합금

ASH-104

제품코드 F18030060005

구입가 : 42,800원
본인 부담금 : **6,420원(15%)**



- 내구연한 : 1년
- 중량 : 500g
- 재질 : 원목, 아연합금

ASH-105

제품코드 F18030060006

구입가 : 44,300원
본인 부담금 : **6,645원(15%)**



- 내구연한 : 1년
- 중량 : 400g
- 재질 : 원목, 아연합금

ASH-106

제품코드 F18030060003

구입가 : 42,700원
본인 부담금 : **6,405원(15%)**



- 내구연한 : 1년
- 중량 : 650g
- 재질 : 원목, 아연합금

ASH-107

제품코드 F18030060101

구입가 : 44,400원
본인 부담금 : **6,660원(15%)**



- 내구연한 : 1년
- 중량 : 650g
- 재질 : 원목, 아연합금

ASH-108

제품코드 F18030060103

구입가 : 44,400원
본인 부담금 : **6,660원(15%)**



- 내구연한 : 1년
- 중량 : 550g
- 재질 : 원목, 아연합금

ASH-109

제품코드 F18030060105

구입가 : 44,100원
본인 부담금 : **6,615원(15%)**



- 내구연한 : 1년
- 중량 : 650g
- 재질 : 원목, 아연합금

ASH-110

제품코드 F18030060107

구입가 : 44,400원
본인 부담금 : **6,660원(15%)**

· 내구연한 : 1년
· 중량 : 1.3kg
· 재질 : 원목, 아연합금

ASH-111
제품코드 F18030060109

구입가: 73,600원
본인 부담금: **11,040원(15%)**

· 내구연한 : 1년
· 중량 : 600g
· 재질 : 원목, 아연합금

ASH-120
제품코드 F18030060113

구입가: 44,500원
본인 부담금: **6,675원(15%)**

· 내구연한 : 1년
· 중량 : 700g
· 재질 : 원목, 아연

CE400
제품코드 F18031026109

구입가: 35,600원
본인 부담금: **5,340원(15%)**

· 내구연한 : 1년
· 중량 : 1.2kg
· 재질 : 원목, 아연, 크롬도금

CE440
제품코드 F18031026111

구입가: 57,500원
본인 부담금: **8,625원(15%)**

· 내구연한 : 1년
· 중량 : 1.3kg
· 재질 : 원목, 아연

CE460
제품코드 F18031026108

구입가: 59,300원
본인 부담금: **8,895원(15%)**

· 내구연한 : 1년
· 중량 : 700g
· 재질 : 원목, 아연

CE600
제품코드 F18031026107

구입가: 36,700원
본인 부담금: **5,505원(15%)**

· 내구연한 : 1년
· 중량 : 500g
· 재질 : 원목, 아연

CW400
제품코드 F18031026104

구입가: 42,100원
본인 부담금: **6,315원(15%)**

· 내구연한 : 1년
· 중량 : 600g
· 재질 : 원목, 아연

CW550
제품코드 F18031026110

구입가: 33,800원
본인 부담금: **5,070원(15%)**

· 내구연한 : 1년
· 중량 : 400g
· 재질 : 원목, 아연

CL300
제품코드 F18031026101

구입가 : 42,600원
본인 부담금 : **6,390원(15%)**

· 내구연한 : 1년
· 중량 : 500g
· 재질 : 원목, 아연

CL600
제품코드 F18031026102

구입가 : 44,100원
본인 부담금 : **6,615원(15%)**

· 내구연한 : 1년
· 중량 : 1.1kg
· 재질 : 원목, 아연

CC1200
제품코드 F18031026103

구입가 : 67,700원
본인 부담금 : **10,155원(15%)**

· 내구연한 : 1년
· 중량 : 5.3kg
· 재질 : 원목, 알루미늄

CV100
제품코드 F18031026112

구입가 : 253,000원
본인 부담금 : **37,950원(15%)**

· 내구연한 : 1년
· 중량 : 4.3kg
· 재질 : 알루미늄, 실리콘

CV200
제품코드 F180300191003

구입가 : 322,000원
본인 부담금 : **48,300원(15%)**

· 내구연한 : 1년
· 중량 : 8kg
· 재질 : 스틸

DGP-0001
제품코드 F18030059001

구입가 : 127,000원
본인 부담금 : **19,050원(15%)**

· 내구연한 : 1년
· 중량 : 17kg
· 재질 : 스틸

DGP-0002
제품코드 F18030059002

구입가 : 158,000원
본인 부담금 : **23,700원(15%)**

· 내구연한 : 1년
· 중량 : 21.3kg
· 재질 : 스틸

DGP-0003
제품코드 F18030059003

구입가 : 185,000원
본인 부담금 : **27,750원(15%)**



- 내구연한 : 1년
- 중량 : 17.6kg
- 재질 : 스틸

DGP-0004

제품코드 F18030059004

구입가 : 125,000원
본인 부담금 : **18,750원(15%)**

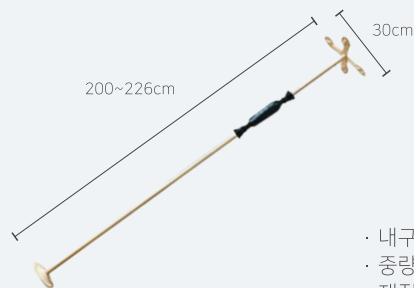

- 내구연한 : 1년
- 중량 : 7.95kg
- 재질 : PVC

DGP-0005

제품코드 F18030059007

구입가 : 188,000원
본인 부담금 : **28,200원(15%)**



- 내구연한 : 1년
- 중량 : 1kg
- 재질 : PVC

DGP-0006

제품코드 F18030059006

구입가 : 37,400원
본인 부담금 : **5,610원(15%)**



- 내구연한 : 1년
- 중량 : 2.9kg
- 재질 : PVC

DGP-0007

제품코드 F18030059005

구입가 : 43,100원
본인 부담금 : **6,465원(15%)**



- 내구연한 : 1년
- 중량 : 6kg
- 재질 : 스틸, 원목, 고무

WS-H100

제품코드 F18030173501

구입가 : 174,000원
본인 부담금 : **26,100원(15%)**



- 내구연한 : 1년
- 중량 : 2.68kg
- 재질 : 스텐, 알루미늄, 실리콘

YGM03

제품코드 F18030045103

구입가 : 128,000원
본인 부담금 : **19,200원(15%)**

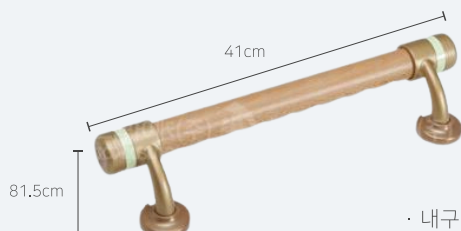

- 내구연한 : 1년
- 중량 : 970g
- 재질 : 원목, 아연합금

JP-400

제품코드 F18030035101

구입가 : 54,700원
본인 부담금 : **8,205원(15%)**

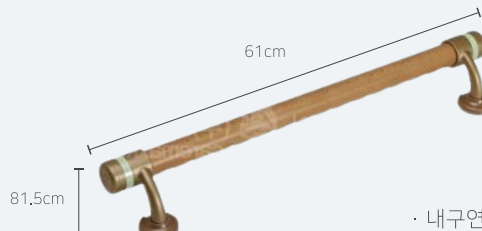

- 내구연한 : 1년
- 중량 : 1.1kg
- 재질 : 원목, 아연합금

JP-600

제품코드 F18030035102

구입가 : 59,500원
본인 부담금 : **8,925원(15%)**



· 내구연한 : 1년
· 중량 : 7.3kg
· 재질 : 알루미늄

NSBS-LS4475
제품코드 F18031069101

구입가 : 76,600원
본인 부담금 : **11,490원(15%)**



· 내구연한 : 1년
· 중량 : 3.65kg
· 재질 : SUS, ABS수지

WA-T100
제품코드 F18030045020

구입가 : 76,300원
본인 부담금 : **11,445원(15%)**



· 내구연한 : 1년
· 중량 : 1.4kg
· 재질 : 스텐, ABS수지

YGW-T
제품코드 F18030045109

구입가 : 63,500원
본인 부담금 : **9,525원(15%)**

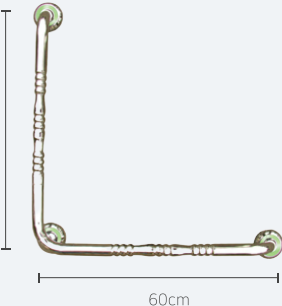

· 내구연한 : 1년
· 중량 : 5.3kg
· 재질 : 스텐, ABS수지

YGW-L
제품코드 F18030045108

구입가 : 77,000원
본인 부담금 : **11,550원(15%)**



· 내구연한 : 1년
· 중량 : 480g
· 재질 : 스텐, ABS수지

YGC001
제품코드 F18030045118

구입가 : 27,100원
본인 부담금 : **4,065원(15%)**



· 내구연한 : 1년
· 중량 : 760g
· 재질 : 스텐, ABS수지

YGH002
제품코드 F18030045113

구입가 : 26,500원
본인 부담금 : **3,975원(15%)**



· 내구연한 : 1년
· 중량 : 450g
· 재질 : 스텐

YGA02
제품코드 F18030045114

구입가 : 34,600원
본인 부담금 : **5,190원(15%)**



· 내구연한 : 1년
· 중량 : 600g
· 재질 : 스텐, ABS수지

YGA03
제품코드 F18030045115

구입가 : 37,500원
본인 부담금 : **5,625원(15%)**



- 내구연한 : 1년
- 중량 : 350g
- 재질 : 스텐, ABS수지

YGA001

제품코드 F18030045110

구입가 : 19,500원
본인 부담금 : **2,925원(15%)**



- 내구연한 : 1년
- 중량 : 430g
- 재질 : 스텐, ABS수지

YGA002

제품코드 F18030045111

구입가 : 22,500원
본인 부담금 : **3,375원(15%)**

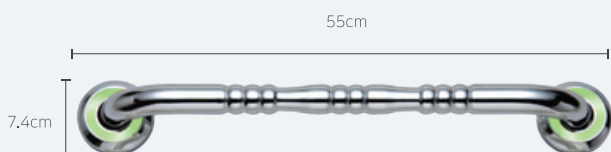

- 내구연한 : 1년
- 중량 : 530g
- 재질 : 스텐, ABS수지

YGC01

제품코드 F18030045119

구입가 : 44,500원
본인 부담금 : **6,675원(15%)**

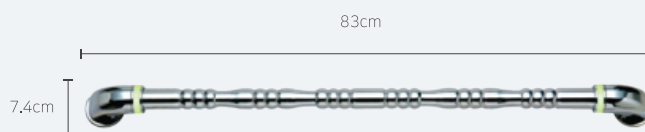

- 내구연한 : 1년
- 중량 : 760g
- 재질 : 스텐, ABS수지

YGH02

제품코드 F18030045105

구입가 : 41,600원
본인 부담금 : **6,240원(15%)**

이동변기

이동이 편리해 샤워 시에도
가능하고 높이 조절 가능

(구매제한수량 1개 / 5년)



- 내구연한 : 5년
- 중량 : 8.9kg
- 재질 : 알루미늄, PP, PU, 합성고무

SKC-660

제품코드 T03030006002

구입가 : 216,000원
본인 부담금 : **32,400원(15%)**



- 내구연한 : 5년
- 중량 : 14kg
- 재질 : 원목, 우레탄폼, 폴리프로필렌

PN-L23206KR 그라비노

제품코드 T03030081603

구입가 : 283,000원
본인 부담금 : **42,450원(15%)**



- 내구연한 : 5년
- 중량 : 16.2kg
- 재질 : 원목

APT-101

제품코드 T03030060001

구입가 : 306,000원
본인 부담금 : **45,900원(15%)**



68.2 / 68.7 / 73.2cm
48.2cm 49.7cm

- 내구연한 : 5년
- 중량 : 12kg
- 재질 : 원목

APT-105
제품코드 T03030060006

구입가 : 248,000원
본인 부담금 : **37,200원(15%)**



83.5cm
56cm 58cm

- 내구연한 : 5년
- 중량 : 16.5kg
- 재질 : 원목, 합성피혁, 우레탄폼, PP, EVA

BFMB4
제품코드 T03030025104

구입가 : 331,000원
본인 부담금 : **49,650원(15%)**



65~70cm
54cm 51cm

- 내구연한 : 5년
- 중량 : 5.9kg
- 재질 : 우레탄, 알루미늄, 합성고무, 폴리프로필렌

BFMB5
제품코드 T03030025105

구입가 : 274,000원
본인 부담금 : **41,100원(15%)**



80~82cm
60cm 54cm

- 내구연한 : 5년
- 중량 : 15.5kg
- 재질 : 원목, 합성피혁, 우레탄폼, PP, EVA

BFMB8
제품코드 T03030025008

구입가 : 333,000원
본인 부담금 : **49,950원(15%)**



75~87cm
53cm 57cm

- 내구연한 : 5년
- 중량 : 9.5kg
- 재질 : PP, ABS수지

PN-L30200BK 라피네
제품코드 T03030081602

구입가 : 168,000원
본인 부담금 : **25,200원(15%)**



78cm
49.7cm 58.6cm

- 내구연한 : 5년
- 중량 : 13.8kg
- 재질 : ABS, PP

APT-210
제품코드 T03030060102

구입가 : 198,000원
본인 부담금 : **29,700원(15%)**



78~85cm
56cm 49cm

- 내구연한 : 5년
- 중량 : 4.8kg
- 재질 : EVA, PP, 합성고무, 알루미늄

SAMB
제품코드 T03030025001

구입가 : 122,000원
본인 부담금 : **18,300원(15%)**



89cm
48cm 81cm

- 내구연한 : 5년
- 중량 : 8kg
- 재질 : 알루미늄, 폴리우레탄

PT-100
제품코드 T03030043002

구입가 : 416,000원
본인 부담금 : **62,400원(15%)**



- 내구연한 : 5년
- 중량 : 12.6kg
- 재질 : 알루미늄, 우레탄

CS-3

제품코드 T03030111601

구입가 : 395,000원
본인 부담금 : **59,250원(15%)**



- 내구연한 : 5년
- 중량 : 17.5kg
- 재질 : 고무나무, PVC

JP-1000

제품코드 T03030035101

구입가 : 364,000원
본인 부담금 : **54,600원(15%)**



- 내구연한 : 5년
- 중량 : 10.9kg
- 재질 : 폴리프로필렌

533-900

제품코드 T03030088604

구입가 : 245,000원
본인 부담금 : **36,750원(15%)**

간이변기
침상에서 용변 처리 시 사용하는 간이변기
(구매제한수량 2개 / 1년)

케어빌리지
Because We Care



- 내구연한 : 1년
- 중량 : 172g
- 재질 : PP, TPR, PVC

ABP-105(남)

제품코드 T03060060101

구입가 : 14,300원
본인 부담금 : **2,145원(15%)**



- 내구연한 : 1년
- 중량 : 196g
- 재질 : PP, TPR, PVC

ABP-106(여)

제품코드 T03060060102

구입가 : 14,500원
본인 부담금 : **2,175원(15%)**



- 내구연한 : 1년
- 중량 : 172g
- 재질 : PP

ABP101

제품코드 T03060060001

구입가 : 16,500원
본인 부담금 : **2,475원(15%)**



- 내구연한 : 1년
- 중량 : 172g
- 재질 : 폴리프로필렌

HD-B-001

제품코드 T03060058001

구입가 : 11,000원
본인 부담금 : **1,650원(15%)**



- 내구연한 : 1년
- 중량 : 12kg
- 재질 : 원목

APT-105

제품코드 T03030060006

구입가 : 248,000원
본인 부담금 : **37,200원(15%)**

목욕의자

목욕 시 안전과 쾌적을 위한
등받이 쿠션 및 각도 조절 가능

(구매제한수량 1개 / 5년)



68~78cm

50.5cm 50~58.5cm

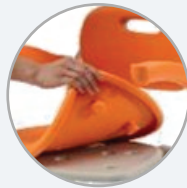

- 내구연한 : 5년
- 중량 : 4.7kg
- 재질 : 폴리에틸렌, EVA수지, 알루미늄

PN-L41621DK 뉴클리어

제품코드 B03180081602

구입가 : 147,000원
본인 부담금 : **22,050원(15%)**



60.7~
70.6cm

44.5cm 55.5cm



- 내구연한 : 5년
- 중량 : 4.5kg
- 재질 : 알루미늄, EVA, PE

ASC-502

제품코드 B03180060004

구입가 : 205,000원
본인 부담금 : **30,750원(15%)**



55~
65cm

53cm 55cm



- 내구연한 : 5년
- 중량 : 7.9kg
- 재질 : 알루미늄, EVA, PE

ASC-102

제품코드 B03180060002

구입가 : 168,000원
본인 부담금 : **25,200원(15%)**



55~
65cm

53cm 55cm



- 내구연한 : 5년
- 중량 : 7.5kg
- 재질 : 알루미늄, EVA, PE

ASC-103

제품코드 B03180060003

구입가 : 165,000원
본인 부담금 : **24,750원(15%)**



70~
76cm

54cm 61cm



- 내구연한 : 5년
- 중량 : 5.4kg
- 재질 : 폴리에틸렌, PP, PVC, EVA수지, 합성고무, 알루미늄

BOFEEL8

제품코드 B03180025104

구입가 : 178,000원
본인 부담금 : **26,700원(15%)**



72~
79cm

54cm 50~56cm



- 내구연한 : 5년
- 중량 : 4.9kg
- 재질 : 폴리에틸렌, 폴리프로필렌, TPE, 합성고무, 알루미늄

BOFEEL9

제품코드 B03180025013

구입가 : 170,000원
본인 부담금 : **25,500원(15%)**



- 내구연한 : 5년
- 중량 : 5kg
- 재질 : 폴리에틸렌, 폴리프로필렌, TPE, EVA수지, 합성고무

BOFEEL 10

제품코드 B03180025012

구입가 : 175,000원
본인 부담금 : **26,250원(15%)**



- 내구연한 : 5년
- 중량 : 9.7kg
- 재질 : 알루미늄, 폴리우레탄

PT-300

제품코드 B03180043004

구입가 : 500,000원
본인 부담금 : **75,000원(15%)**



- 내구연한 : 5년
- 중량 : 5kg
- 재질 : 알루미늄, EVA, 폴리프로필렌

IU

제품코드 B03180088605

구입가 : 190,000원
본인 부담금 : **28,500원(15%)**



- 내구연한 : 5년
- 중량 : 5kg
- 재질 : 알루미늄

WB-C100(블루)

제품코드 B03181112601

구입가 : 166,000원
본인 부담금 : **24,900원(15%)**



- 내구연한 : 5년
- 중량 : 4.5kg
- 재질 : 알루미늄 합금, EVA수지

BSU11

제품코드 B03180088608

구입가 : 159,000원
본인 부담금 : **23,850원(15%)**



- 내구연한 : 5년
- 중량 : 5.4kg
- 재질 : 알루미늄, EVA, 폴리프로필렌

KT130(레드)

제품코드 B03180088602

구입가 : 180,000원
본인 부담금 : **27,000원(15%)**



- 내구연한 : 5년
- 중량 : 8.45kg
- 재질 : 알루미늄, 우레탄

TW-A2101

제품코드 B03181052101

구입가 : 242,000원
본인 부담금 : **36,300원(15%)**



자세변환용구

장시간 누워서 생활하시는 분들의
자세변환 시 안락한 쿠션기능

(구매제한수량 5개 / 1년)



- 내구연한 : 1년
- 중량 : 870g
- 재질 : 폴리에스테르(외피), 폴리우레탄(폼)

KMS-1
제품코드 M30031088101

구입가 : 88,000원
본인 부담금 : **13,200원(15%)**

- 내구연한 : 1년
- 중량 : 870g
- 재질 : 폴리에스테르(외피), 폴리우레탄(폼)

KMS-2
제품코드 M30031088102

구입가 : 99,400원
본인 부담금 : **14,910원(15%)**

- 내구연한 : 1년
- 중량 : 1.2kg
- 재질 : 면, 폴리우레탄 폼, 폴리우레탄 젤

LBP-01
제품코드 M30030190003

구입가 : 66,400원
본인 부담금 : **9,960원(15%)**

- 내구연한 : 1년
- 중량 : 2kg
- 재질 : 면, 폴리우레탄 폼, 폴리우레탄 젤

LBP-02
제품코드 M30030190004

구입가 : 119,000원
본인 부담금 : **17,850원(15%)**

- 내구연한 : 1년
- 중량 : 1.6kg
- 재질 : 라텍스, 면

YH-LA32
제품코드 M30030031006

구입가 : 40,900원
본인 부담금 : **6,135원(15%)**

- 내구연한 : 1년
- 중량 : 1.25kg
- 재질 : 라텍스, 면

YH-LA31
제품코드 M30030031005

구입가 : 34,800원
본인 부담금 : **5,220원(15%)**

- 내구연한 : 1년
- 중량 : 600g
- 재질 : 폴리우레탄폼

SW-J1
제품코드 M30031091101

구입가 : 39,600원
본인 부담금 : **5,940원(15%)**

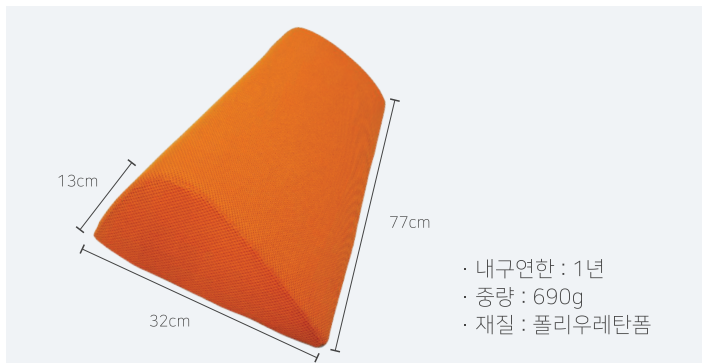

- 내구연한 : 1년
- 중량 : 690g
- 재질 : 폴리우레탄폼

SW-J2

제품코드 M30031091102

구입가 : 58,600원
본인 부담금 : **8,790원(15%)**

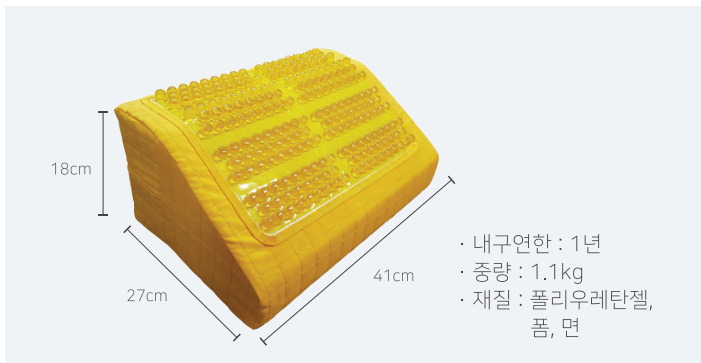

- 내구연한 : 1년
- 중량 : 1.1kg
- 재질 : 폴리우레탄젤, 폼, 면

SW-J3

제품코드 M30030162001

구입가 : 72,300원
본인 부담금 : **10,845원(15%)**

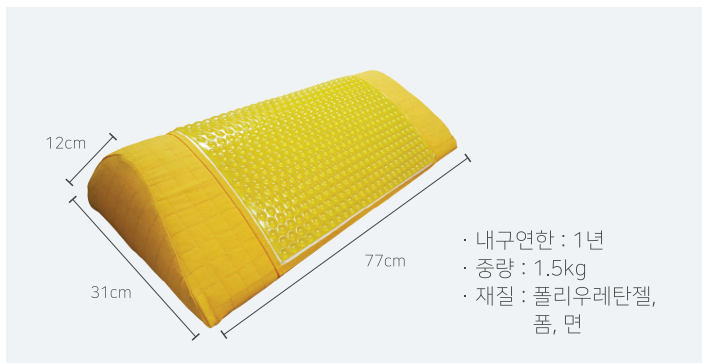

- 내구연한 : 1년
- 중량 : 1.5kg
- 재질 : 폴리우레탄젤, 폼, 면

SW-J4

제품코드 M30030162002

구입가 : 85,000원
본인 부담금 : **12,750원(15%)**



- 내구연한 : 1년
- 중량 : 1.8kg
- 재질 : 폴리에스테르, 나일론

ATS-101

제품코드 M30030060012

구입가 : 105,000원
본인 부담금 : **15,750원(15%)**

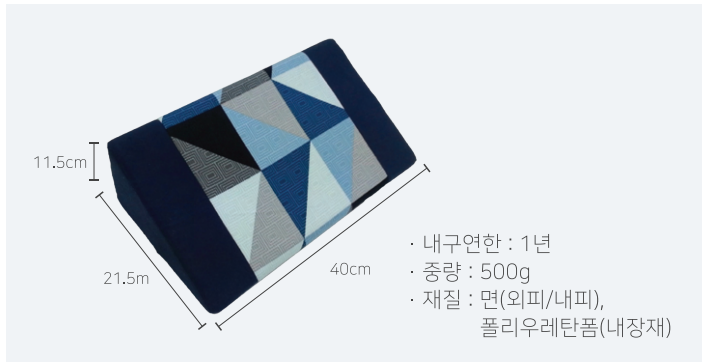

- 내구연한 : 1년
- 중량 : 500g
- 재질 : 면(외피/내피), 폴리우레탄폼(내장재)

MPG-05

제품코드 M30030078102

구입가 : 25,400원
본인 부담금 : **3,810원(15%)**

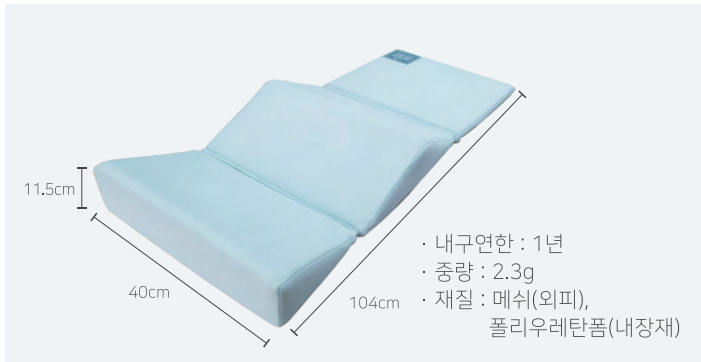

- 내구연한 : 1년
- 중량 : 2.3g
- 재질 : 메쉬(외피), 폴리우레탄폼(내장재)

MPG-06

제품코드 M30030078105

구입가 : 81,800원
본인 부담금 : **12,270원(15%)**

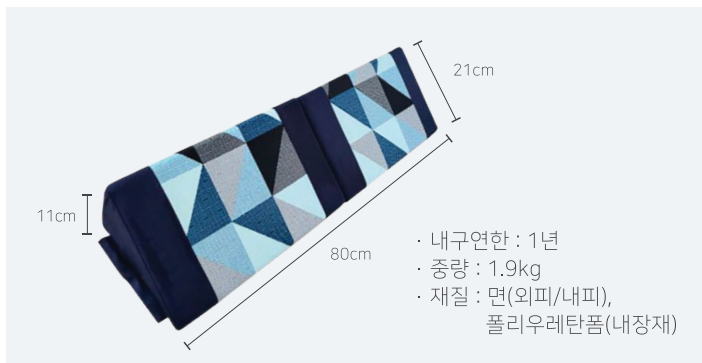

- 내구연한 : 1년
- 중량 : 1.9kg
- 재질 : 면(외피/내피), 폴리우레탄폼(내장재)

MPG-07

제품코드 M30030078003

구입가 : 43,500원
본인 부담금 : **6,525원(15%)**



- 내구연한 : 1년
- 중량 : 1.2kg
- 재질 : 면(외피/내피), 폴리우레탄폼(내장재)

CD-300

제품코드 M30031082101

구입가 : 39,100원
본인 부담금 : **5,865원(15%)**



51cm
56cm 35cm

- 내구연한 : 1년
- 중량 : 5kg
- 재질 : 워셔블폼, HR폼, 실리콘코팅원단 외

NSBS-PC5033
제품코드 M30031069101

구입가 : 198,000원
본인 부담금 : **29,700원(15%)**



17cm
40cm 30cm

- 내구연한 : 1년
- 중량 : 0.66kg
- 재질 : 레자,면,폴리에스테르,우레탄

ATA-4030
제품코드 M30030060109

구입가 : 36,000원
본인 부담금 : **5,400원(15%)**



17cm
30cm 70cm

- 내구연한 : 1년
- 중량 : 1.14kg
- 재질 : 레자,면,폴리에스테르,우레탄

ATA-7030
제품코드 M30030060110

구입가 : 51,600원
본인 부담금 : **7,740원(15%)**

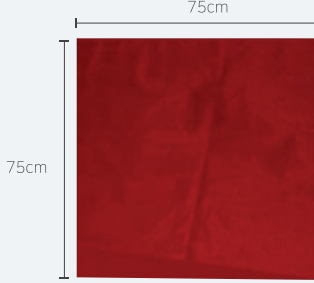

75cm
75cm

- 내구연한 : 1년
- 중량 : 800g
- 재질 : 나이론다후다, 실리콘코팅

MTS75
제품코드 M30030049005

구입가 : 17,100원
본인 부담금 : **2,565원(15%)**

욕창예방매트리스

신체 닿는 부위를 5분마다 교대로 부풀어 오르게 하여 욕창예방

(구매제한수량 1개 / 3년)



케어벨리지
Because We Care



195cm
90cm

- 내구연한 : 3년
- 중량 : 4.2kg
- 소비전력 : 10VA
- 재질 : TPU

AD-1300 MUTE BIO DOUBLE
제품코드 H12060030016

구입가 : 276,000원
본인 부담금 : **41,400원(15%)**



204cm
84cm 7cm

- 내구연한 : 3년
- 중량 : 4.5kg
- 소비전력 : 10VA
- 재질 : TPU+FOAM

AD-1300 MUTE FOAM
제품코드 H12060030015

구입가 : 500,000원
본인 부담금 : **75,000원(15%)**

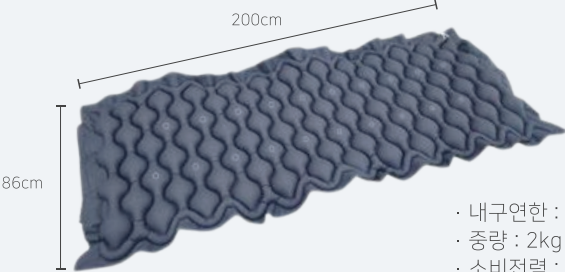

200cm
86cm

- 내구연한 : 3년
- 중량 : 2kg
- 소비전력 : 10W
- 재질 : TPU

HG-100 M1 TPU
제품코드 H12060130104

구입가 : 234,000원
본인 부담금 : **35,100원(15%)**

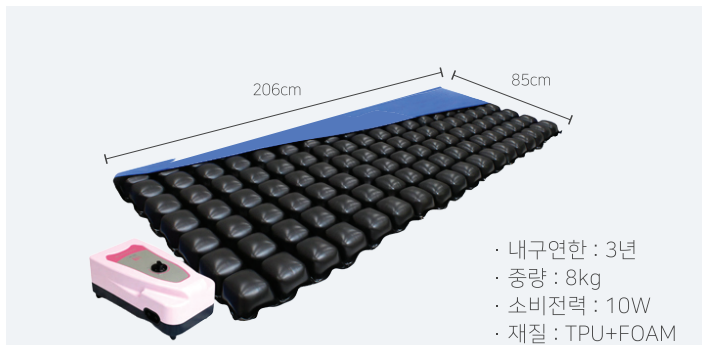

- 내구연한 : 3년
- 중량 : 8kg
- 소비전력 : 10W
- 재질 : TPU+FOAM

HG-100 MC2

제품코드 H12060130105

구입가 : 613,000원
본인 부담금 : **91,950원(15%)**

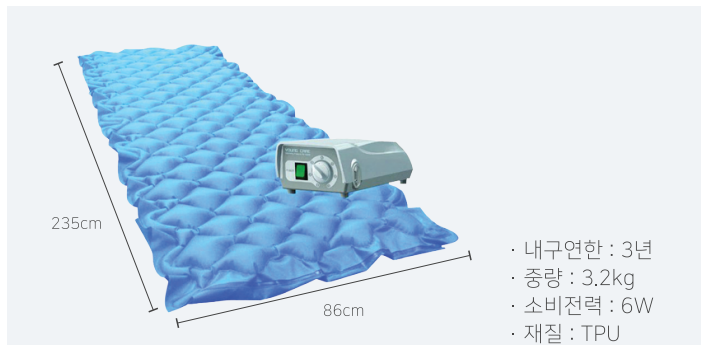

- 내구연한 : 3년
- 중량 : 3.2kg
- 소비전력 : 6W
- 재질 : TPU

YB-1104A

제품코드 H12060031003

구입가 : 241,000원
본인 부담금 : **36,150원(15%)**

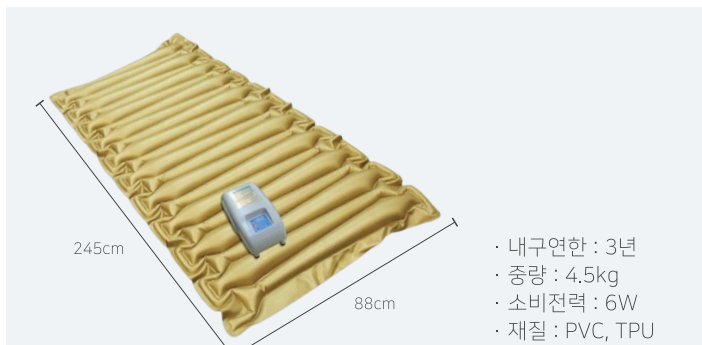

- 내구연한 : 3년
- 중량 : 4.5kg
- 소비전력 : 6W
- 재질 : PVC, TPU

YH-0302TPU

제품코드 H12060031101

구입가 : 281,000원
본인 부담금 : **42,150원(15%)**

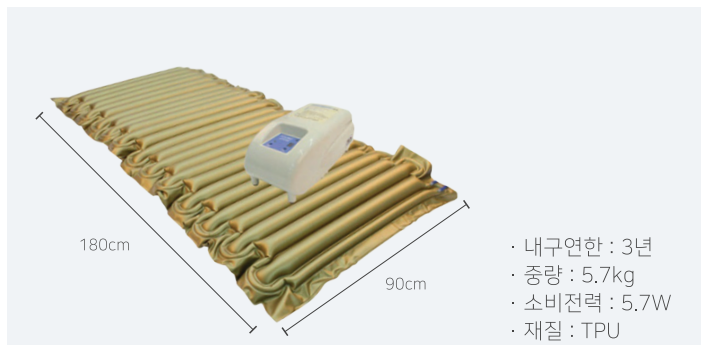

- 내구연한 : 3년
- 중량 : 5.7kg
- 소비전력 : 5.7W
- 재질 : TPU

YH-0305

제품코드 H12060031004

구입가 : 441,000원
본인 부담금 : **66,150원(15%)**

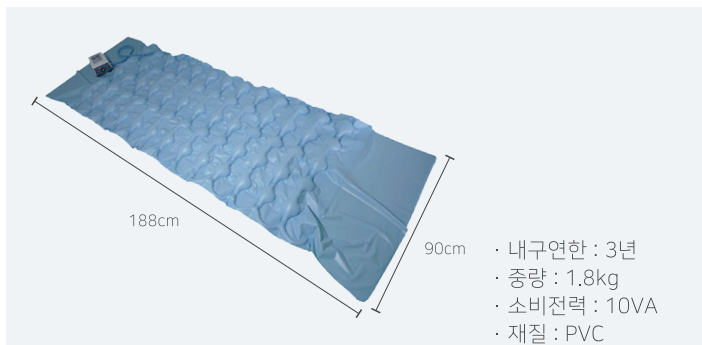

- 내구연한 : 3년
- 중량 : 1.8kg
- 소비전력 : 10VA
- 재질 : PVC

GR-1004H

제품코드 H12060196001

구입가 : 292,000원
본인 부담금 : **43,800원(15%)**

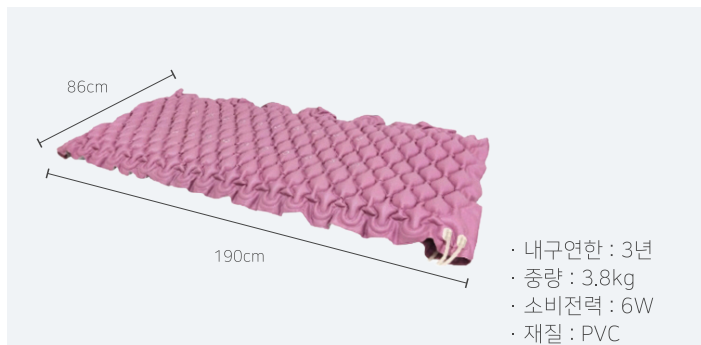

- 내구연한 : 3년
- 중량 : 3.8kg
- 소비전력 : 6W
- 재질 : PVC

HG-100 DM1

제품코드 H12060130102

구입가 : 144,000원
본인 부담금 : **21,600원(15%)**

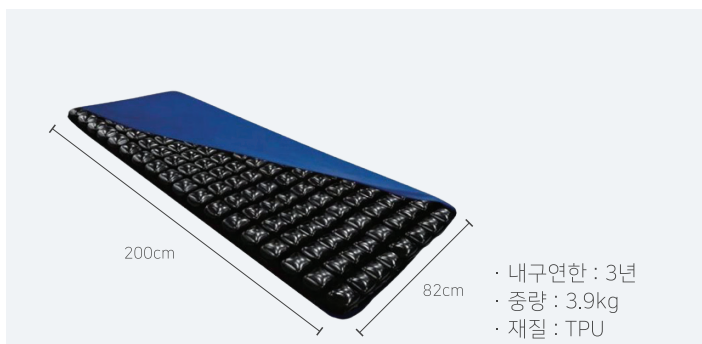

- 내구연한 : 3년
- 중량 : 3.9kg
- 재질 : TPU

GLORY-MC1

제품코드 H12060130101

구입가 : 307,000원
본인 부담금 : **46,050원(15%)**

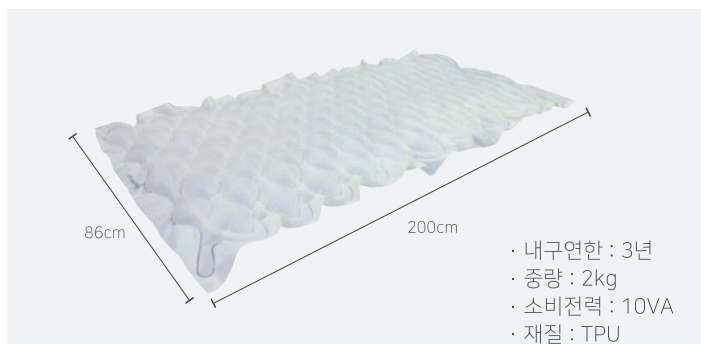

- 내구연한 : 3년
- 중량 : 2kg
- 소비전력 : 10VA
- 재질 : TPU

AD-3 TPU L/V

제품코드 H12060030114

구입가 : 224,000원
본인 부담금 : **33,600원(15%)**



95cm x 200cm

- 내구연한 : 3년
- 중량 : 4kg
- 소비전력 : 10VA
- 재질 : TPU

AD-3 TPU BEAM
제품코드 H12060030012

구입가 : 400,000원
본인 부담금 : **60,000원(15%)**

욕창예방방석

둔부의 접촉압력을
분산시켜 욕창예방

(구매제한수량 1개 / 3년)



케어빌리지
Because We Care



40cm x 40cm x 6cm

- 내구연한 : 3년
- 중량 : 2.05kg
- 재질 : EPDM

CD-04
제품코드 H12030184001

구입가 : 240,000원
본인 부담금 : **36,000원(15%)**

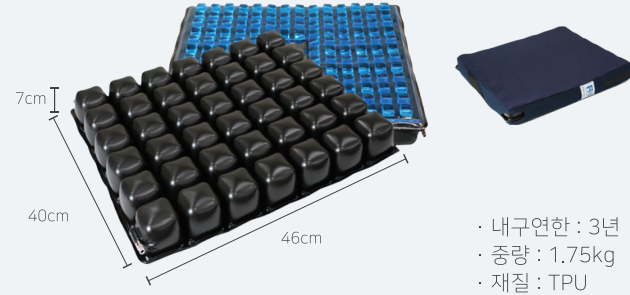

7cm x 40cm x 46cm

- 내구연한 : 3년
- 중량 : 1.75kg
- 재질 : TPU

트리니티쿠션
제품코드 H12030130105

구입가 : 216,000원
본인 부담금 : **32,400원(15%)**



6.5cm x 42cm x 42cm

- 내구연한 : 3년
- 중량 : 1.75kg
- 재질 : TPU

NSBS-BM1416
제품코드 H12030149001

구입가 : 232,000원
본인 부담금 : **34,800원(15%)**



5cm x 40cm x 43cm

- 내구연한 : 3년
- 중량 : 1.5kg
- 재질 : 라텍스

Forever Cushion 4043
제품코드 H12030030105

구입가 : 177,000원
본인 부담금 : **26,550원(15%)**



6cm x 40cm x 40cm

- 내구연한 : 3년
- 중량 : 1.3kg
- 재질 : CR

MC4040-06
제품코드 H12031088101

구입가 : 131,000원
본인 부담금 : **19,650원(15%)**



4.5~7cm x 45.4cm x 40cm

- 내구연한 : 3년
- 중량 : 1.45kg
- 재질 : NR, CR

ABM-101
제품코드 H12030060001

구입가 : 129,000원
본인 부담금 : **19,350원(15%)**

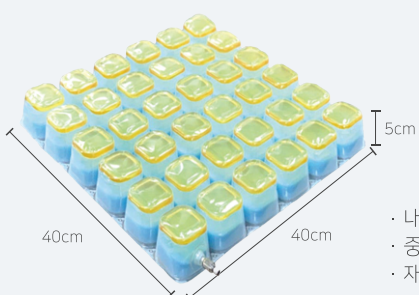

· 내구연한 : 3년
· 중량 : 1.2kg
· 재질 : TPU, 폴리우레탄, 폴리에스터

LBC4040
제품코드 H12031122101

구입가 : 174,000원
본인 부담금 : **26,100원(15%)**



· 내구연한 : 3년
· 중량 : 1.5kg
· 재질 : 천연고무

GLORY-2
제품코드 H12031019101

구입가 : 114,000 원
본인 부담금 : **17,100원(15%)**



· 내구연한 : 3년
· 중량 : 1.5kg
· 재질 : 천연고무

GLORY-3
제품코드 H12031019102

구입가 : 114,000원
본인 부담금 : **17,100원(15%)**

미끄럼방지매트

세정, 건조가 쉬우며
복원력 좋은 미끄럼방지매트

(구매제한수량 5개 / 1년)

케어빌리지
Because We Care

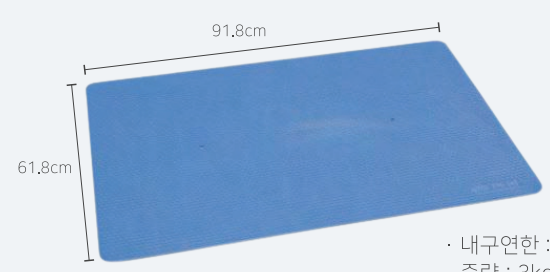

· 내구연한 : 1년
· 중량 : 3kg
· 재질 : 합성고무

YI-A01
제품코드 F30031096101

구입가 : 25,600원
본인 부담금 : **3,840원(15%)**



· 내구연한 : 1년
· 중량 : 2kg
· 재질 : 실리콘

NSAM-0190
제품코드 F30030187001

구입가 : 33,200원
본인 부담금 : **4,980원(15%)**



· 내구연한 : 1년
· 중량 : 500g
· 재질 : 실리콘

나이팅게일-A
제품코드 F30031067110

구입가 : 19,400원
본인 부담금 : **2,910원(15%)**

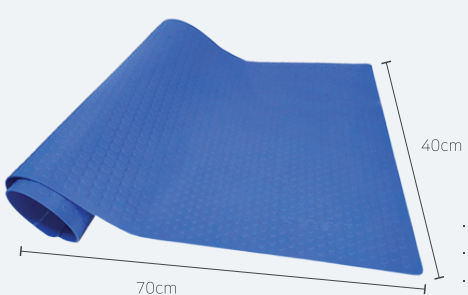

· 내구연한 : 1년
· 중량 : 600kg
· 재질 : 실리콘

나이팅게일-B
제품코드 F30031067108

구입가 : 21,000원
본인 부담금 : **3,150원(15%)**

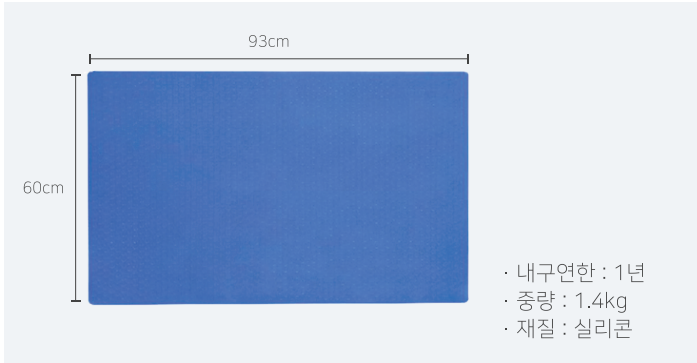

- 내구연한 : 1년
- 중량 : 1.4kg
- 재질 : 실리콘

나이팅게일-C

제품코드 F30031067109

구입가 : 33,200원
본인 부담금 : **4,980원(15%)**

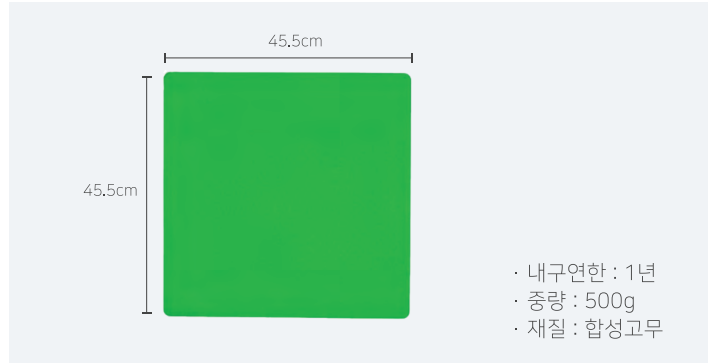

- 내구연한 : 1년
- 중량 : 500g
- 재질 : 합성고무

나이팅게일(소)

제품코드 F30031067106

구입가 : 14,700원
본인 부담금 : **2,205원(15%)**

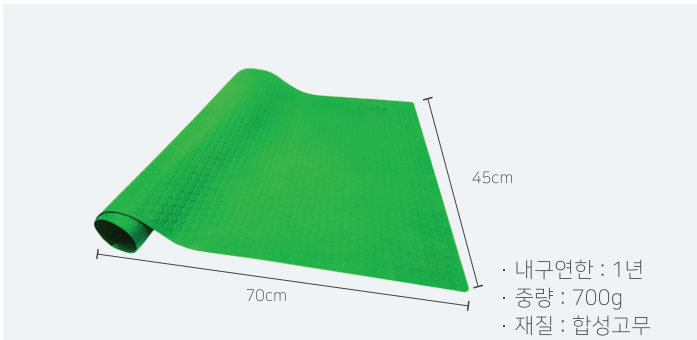

- 내구연한 : 1년
- 중량 : 700g
- 재질 : 합성고무

나이팅게일(중)

제품코드 F30030169005

구입가 : 17,500원
본인 부담금 : **2,625원(15%)**

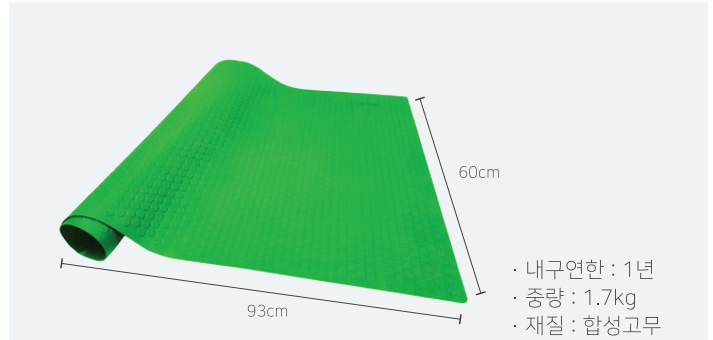

- 내구연한 : 1년
- 중량 : 1.7kg
- 재질 : 합성고무

나이팅게일(대)

제품코드 F30031067107

구입가 : 25,600원
본인 부담금 : **3,840원(15%)**

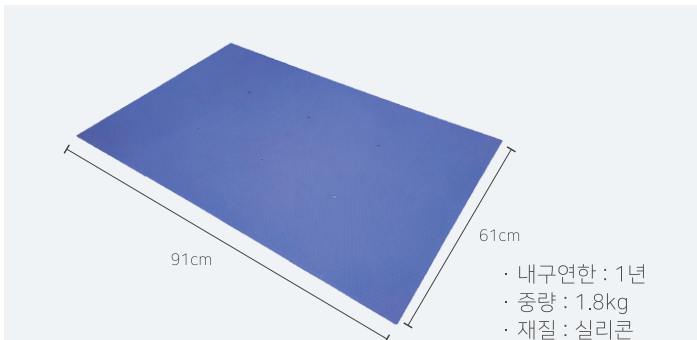

- 내구연한 : 1년
- 중량 : 1.8kg
- 재질 : 실리콘

SW-SM02

제품코드 F30031091106

구입가 : 33,200원
본인 부담금 : **4,980원(15%)**

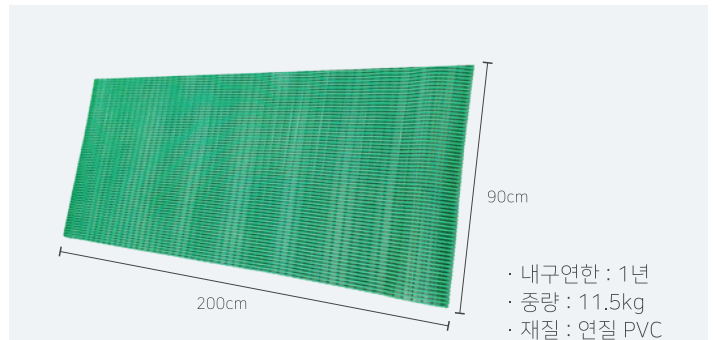

- 내구연한 : 1년
- 중량 : 11.5kg
- 재질 : 연질 PVC

DA-006

제품코드 F30031036108

구입가 : 74,400원
본인 부담금 : **11,160원(15%)**

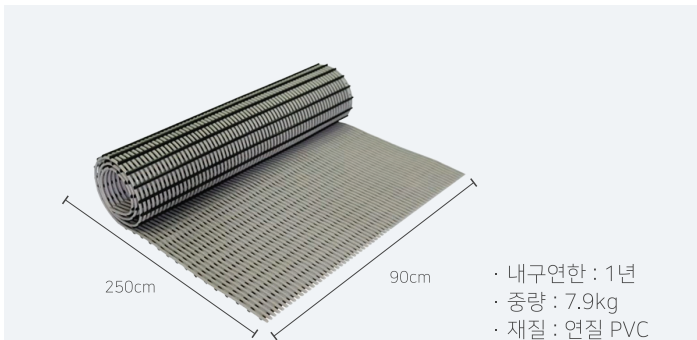

- 내구연한 : 1년
- 중량 : 7.9kg
- 재질 : 연질 PVC

SC-2500

제품코드 F30031036103

구입가 : 42,700원
본인 부담금 : **6,405원(15%)**

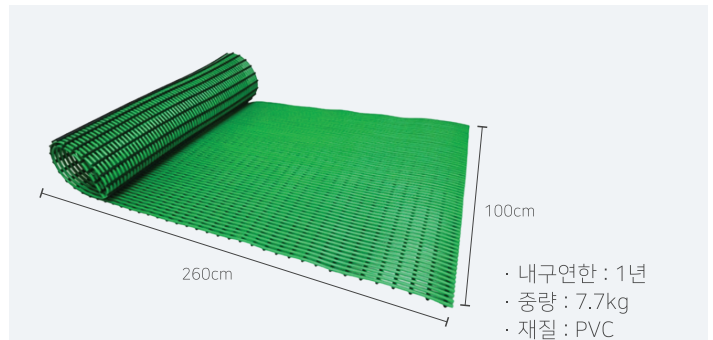

- 내구연한 : 1년
- 중량 : 7.7kg
- 재질 : PVC

SW-M260

제품코드 F30031091104

구입가 : 46,800원
본인 부담금 : **7,020원(15%)**

· 내구연한 : 1년
· 중량 : 2.4kg
· 재질 : 합성고무

SW-M1
제품코드 F30031091103

구입가 : 25,600원
본인 부담금 : **3,840원(15%)**

· 내구연한 : 1년
· 중량 : 8.5kg
· 재질 : PVC

NT-3050
제품코드 F30031059104

구입가 : 51,300원
본인 부담금 : **7,695원(15%)**

· 내구연한 : 1년
· 중량 : 2.5kg
· 재질 : NR, SBR

NT-1001
제품코드 F30031059102

구입가 : 25,600원
본인 부담금 : **3,840원(15%)**

· 내구연한 : 1년
· 중량 : 3.5kg
· 재질 : 합성고무

SKM-500마블
제품코드 F30030006102

구입가 : 35,000원
본인 부담금 : **5,250원(15%)**

· 내구연한 : 1년
· 중량 : 2.1kg
· 재질 : 천연고무, SBR, 부틸고무

DM-110L
제품코드 F30031106103

구입가 : 33,200원
본인 부담금 : **4,980원(15%)**

· 내구연한 : 1년
· 중량 : 2.4kg
· 재질 : 천연고무, SBR, 부틸고무

DM-100L
제품코드 F30031106101

구입가 : 25,600원
본인 부담금 : **3,840원(15%)**

· 내구연한 : 1년
· 중량 : 1.5kg
· 재질 : 천연고무, SBR, 부틸고무

DM-100S
제품코드 F30031106102

구입가 : 17,500원
본인 부담금 : **2,625원(15%)**

· 내구연한 : 1년
· 중량 : 3kg
· 재질 : 천연+합성고무

DSNS6095
제품코드 F30031048102

구입가 : 25,600원
본인 부담금 : **3,840원(15%)**

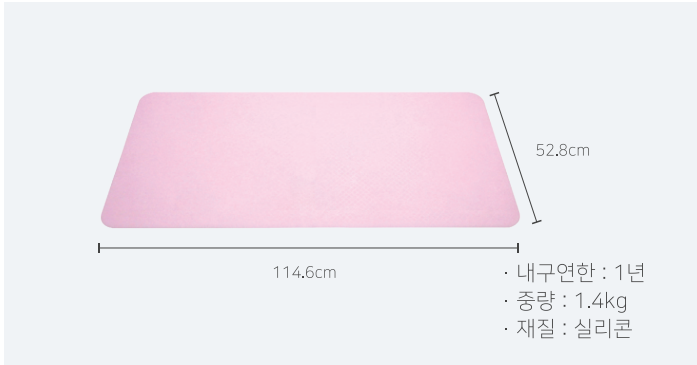

바이오타 논슬립매트III

제품코드 F30030030004

구입가 : 39,500원
본인 부담금 : 5,925원(15%)

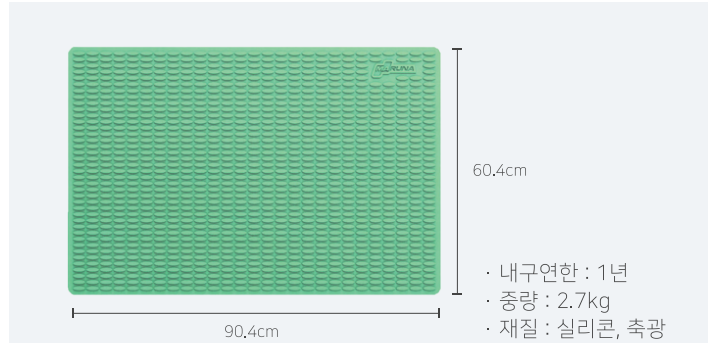

AFM-02

제품코드 F30030078003

구입가 : 41,300원
본인 부담금 : 6,195원(15%)

미끄럼방지양말

미끄러짐 방지를 위한 양말로
계절에 맞게 재질을 선택하여 사용

(구매제한수량 6개 / 1년)



케어빌리지
Because We Care



로제-01 (남성용, 사계절용)

제품코드 F30091081101

구입가 : 3,000원
본인 부담금 : 450원(15%)



로제-02 (여성용, 사계절용)

제품코드 F30091081102

구입가 : 3,000원
본인 부담금 : 450원(15%)



4DM-203 (남성용, 사계절용)

제품코드 F30091079108

구입가 : 3,600원
본인 부담금 : 540원(15%)



4DM-204 (여성용, 사계절용)

제품코드 F30091079107

구입가 : 3,100원
본인 부담금 : 465원(15%)



4DM-206 (남성용, 사계절용)

제품코드 F30091079109

구입가 : 3,400원
본인 부담금 : 510원(15%)

수면 양말



- 내구연한 : 1년
- 사이즈 : FREE
- 재질 : 폴리에스터, 나일론, 폴리우레탄

4DM-301 (남성용, 겨울용) 구입가: 4,200원
제품코드 F30091079104 본인 부담금: 630원(15%)

수면 양말



- 내구연한 : 1년
- 사이즈 : FREE
- 재질 : 폴리에스터, 나일론, 폴리우레탄

4DM-302 (여성용, 겨울용) 구입가: 4,000원
제품코드 F30091079105 본인 부담금: 600원(15%)

수면 양말



- 내구연한 : 1년
- 사이즈 : FREE
- 재질 : 폴리에스터, 폴리우레탄

4DM-303 (여성용, 겨울용) 구입가: 3,600원
제품코드 F30091079106 본인 부담금: 540원(15%)



- 내구연한 : 1년
- 사이즈 : FREE
- 재질 : 면, 폴리에스터, 폴리우레탄

LCA1-C1 (여성용, 사계절용) 구입가: 3,100원
제품코드 F30091079102 본인 부담금: 465원(15%)



- 내구연한 : 1년
- 사이즈 : FREE
- 재질 : 면

KH-101 (여성용, 사계절용) 구입가: 3,900원
제품코드 F30091120107 본인 부담금: 585원(15%)



- 내구연한 : 1년
- 사이즈 : FREE
- 재질 : 면

KH-102 (남성용, 사계절용) 구입가: 3,700원
제품코드 F30091120102 본인 부담금: 555원(15%)



- 내구연한 : 1년
- 사이즈 : FREE
- 재질 : 탁텔사

KH-103 (여성용, 겨울용) 구입가: 3,900원
제품코드 F30091120103 본인 부담금: 585원(15%)



- 내구연한 : 1년
- 사이즈 : FREE
- 재질 : 탁텔사

KH-104 (여성용, 겨울용) 구입가: 3,900원
제품코드 F30091120104 본인 부담금: 585원(15%)



- 내구연한 : 1년
- 사이즈 : FREE
- 재질 : 탁텔사

KH-105 (남성용, 겨울용)
구입가 : 4,000원
제품코드 F30091120101
본인 부담금 : 600원(15%)



- 내구연한 : 1년
- 사이즈 : FREE
- 재질 : 면

KH-108 (여성용, 사계절용)
구입가 : 3,900원
제품코드 F30091120105
본인 부담금 : 585원(15%)



- 내구연한 : 1년
- 사이즈 : FREE
- 재질 : 면

KH-109 (남성용, 사계절용)
구입가 : 3,900원
제품코드 F30091120106
본인 부담금 : 585원(15%)



발목이 긴 장목

- 내구연한 : 1년
- 사이즈 : FREE
- 재질 : 폴리에스테

KH-110 (여성용, 사계절용)
구입가 : 9,700원
제품코드 F30030197001
본인 부담금 : 1,455원(15%)



덧신

- 내구연한 : 1년
- 사이즈 : FREE
- 재질 : 면

KH-111 (여성용, 사계절용)
구입가 : 5,500원
제품코드 F30030197002
본인 부담금 : 825원(15%)



덧신

- 내구연한 : 1년
- 사이즈 : FREE
- 재질 : 마이크로폴리스 PVC

덧신S (남여공용, 사계절용)
구입가 : 4,400원
제품코드 F30091003107
본인 부담금 : 660원(15%)



덧신

- 내구연한 : 1년
- 사이즈 : FREE
- 재질 : 폴리에스테

편안한덧신양말 (남여공용, 겨울용)
구입가 : 3,100원
제품코드 F30091003101
본인 부담금 : 465원(15%)



- 내구연한 : 1년
- 중량 : 49.3g
- 사이즈 : FREE
- 재질 : 면, 폴리에스테, 폴리우레탄

YH-001 (남성용, 사계절용)
구입가 : 3,300원
제품코드 F30091039101
본인 부담금 : 495원(15%)



- 내구연한 : 1년 · 중량 : 36.9g
- 사이즈 : FREE
- 재질 : 면, 폴리에스터, 폴리우레탄

YH-003 (여성용, 사계절용)
구입가 : 3,100원
제품코드 F30091039102
본인 부담금 : **465원(15%)**



- 내구연한 : 1년 · 중량 : 36.9g
- 사이즈 : FREE
- 재질 : 면, 폴리에스터, 폴리우레탄

YH-004 (여성용, 사계절용)
구입가 : 3,000원
제품코드 F30091039103
본인 부담금 : **450원(15%)**



- 내구연한 : 1년 · 중량 : 53g
- 사이즈 : FREE
- 재질 : 면, 은사, 폴리우레탄, 폴리에스테르

YH-007 (여성용, 사계절용)
구입가 : 3,100원
제품코드 F30091039105
본인 부담금 : **465원(15%)**



- 내구연한 : 1년 · 중량 : 53g
- 사이즈 : FREE
- 재질 : 면, 은사, 폴리우레탄, 폴리에스테르

YH-008 (여성용, 사계절용)
구입가 : 3,100원
제품코드 F30091039105
본인 부담금 : **465원(15%)**



- 내구연한 : 1년 · 중량 : 79.5g
- 사이즈 : FREE
- 재질 : 면, 탁텔사, 은사, 폴리우레탄, 폴리에스테르

YH-010 (여성용, 겨울용)
구입가 : 4,100원
제품코드 F30091039107
본인 부담금 : **615원(15%)**



- 내구연한 : 1년 · 중량 : 32.7g
- 사이즈 : FREE
- 재질 : 면, 폴리에스터, 폴리우레탄

YH-11 (여성용, 사계절용)
구입가 : 3,700원
제품코드 F30091039108
본인 부담금 : **555원(15%)**



- 내구연한 : 1년 · 중량 : 31.2g
- 사이즈 : FREE
- 재질 : 면, 폴리에스터, 폴리우레탄

YH-12 (여성용, 사계절용)
구입가 : 3,700원
제품코드 F30091039109
본인 부담금 : **555원(15%)**



- 내구연한 : 1년 · 중량 : 59.8g
- 사이즈 : FREE
- 재질 : 폴리에스터, 폴리우레탄

YH-201 (남성용, 겨울용)
구입가 : 4,000원
제품코드 F30091039112
본인 부담금 : **600원(15%)**

수면양말



- 내구연한 : 1년 · 중량 : 51.4g
- 사이즈 : FREE
- 재질 : 폴리에스터, 폴리우레탄

YH-202 (여성용, 겨울용)
구입가 : 3,800원
제분코드 F30091039113
본인 부담금 : 570원(15%)



- 내구연한 : 1년 · 중량 : 40g
- 사이즈 : FREE
- 재질 : 면, 폴리에스터, 폴리우레탄

YH-203 (남성용, 사계절용)
구입가 : 3,700원
제분코드 F30091039114
본인 부담금 : 555원(15%)



- 내구연한 : 1년 · 중량 : 36g
- 사이즈 : FREE
- 재질 : 면, 폴리에스터, 폴리우레탄

YH-204 (여성용, 사계절용)
구입가 : 3,600원
제분코드 F30091039115
본인 부담금 : 540원(15%)



- 내구연한 : 1년 · 중량 : 38g
- 사이즈 : FREE
- 재질 : 면, 폴리에스터, 폴리우레탄

NEO-1 (남성용, 사계절용)
구입가 : 3,200원
제분코드 F30091010101
본인 부담금 : 480원(15%)



- 내구연한 : 1년 · 중량 : 32g
- 사이즈 : FREE
- 재질 : 면, 폴리에스터, 폴리우레탄

NEO-2 (여성용, 사계절용)
구입가 : 3,100원
제분코드 F30091010102
본인 부담금 : 465원(15%)



- 내구연한 : 1년 · 중량 : 39g
- 사이즈 : FREE
- 재질 : 면, 폴리에스터, 폴리우레탄

NEO-3 (남성용, 사계절용)
구입가 : 3,200원
제분코드 F30091010103
본인 부담금 : 480원(15%)



- 내구연한 : 1년 · 중량 : 33g
- 사이즈 : FREE
- 재질 : 면, 폴리에스터, 폴리우레탄

NEO-4 (여성용, 사계절용)
구입가 : 3,100원
제분코드 F30091010104
본인 부담금 : 465원(15%)

수면양말



- 내구연한 : 1년 · 중량 : 40g
- 사이즈 : FREE
- 재질 : 폴리에스터, 폴리우레탄

NEO-5 (남여공용, 겨울용)
구입가 : 3,300원
제분코드 F30091010105
본인 부담금 : 495원(15%)



- 내구연한 : 1년
- 중량 : 34g
- 사이즈 : FREE
- 재질 : 면, 폴리에스터, 폴리우레탄

NEO-6 (남여공용, 사계절용)
구입가 : 3,200원
제분코드 F30091010106
본인 부담금 : 480원(15%)

요실금팬티

사이즈별로 선택하는
흡수성 뛰어난 대용량 안심팬티

(구매제한수량 4개 / 1년)

케어빌리지
Because We Care



- 내구연한 : 1년
- 사이즈 : M(90), L(95), XL(105)
- 재질 : 면, 폴리우레탄

LP-011 보나수 30cc (여성용)
구입가 : 28,600원
제분코드 T09061123102
본인 부담금 : 4,290원(15%)



- 내구연한 : 1년
- 사이즈 : M(90), L(95), XL(105)
- 재질 : 면, 폴리우레탄

LP-021 보나수 50cc (여성용)
구입가 : 30,400원
제분코드 T09061123101
본인 부담금 : 4,560원(15%)



- 내구연한 : 1년
- 사이즈 : M(90), L(95), XL(105)
- 재질 : 면, 모달

MSIP-002
구입가 : 28,900원
제분코드 T09061102102
본인 부담금 : 4,335원(15%)



- 내구연한 : 1년
- 사이즈 : M(90), L(95), XL(105)
- 재질 : 면, 폴리부직포, 방수원단

YA-P01 (여성용)
구입가 : 41,700원
제분코드 T09061096101
본인 부담금 : 6,255원(15%)



- 내구연한 : 1년
- 사이즈 : M(90), L(95), XL(105)
- 재질 : 대나무섬유, 면

NVF-015 (여성용)
구입가 : 26,900원
제분코드 T09061094104
본인 부담금 : 4,035원(15%)



- 내구연한 : 1년
- 사이즈 : M(90), L(95), XL(105)
- 재질 : 면

NVT-02
구입가 : 16,000원
제분코드 T09061094102
본인 부담금 : 2,400원(15%)



- 내구연한 : 1년
- 사이즈 : M(90), L(95), XL(105)
- 재질 : 대나무섬유, 면

NVB-01
제품코드 T09061094101

구입가 : 18,500원
본인 부담금 : **2,775원(15%)**



- 내구연한 : 1년
- 사이즈 : M(90), L(95), XL(105)
- 재질 : 레이온

안심생활맨
제품코드 T09060006103

구입가 : 32,000원
본인 부담금 : **4,800원(15%)**



- 내구연한 : 1년
- 사이즈 : M(90), L(95), XL(105)
- 재질 : 면, 스판

AP-002 (여성용)
제품코드 T09060078102

구입가 : 16,400원
본인 부담금 : **2,460원(15%)**



- 내구연한 : 1년
- 사이즈 : M(90), L(95), XL(105)
- 재질 : 실크

MHR-02 (여성용)
제품코드 T09061052102

구입가 : 38,900원
본인 부담금 : **5,835원(15%)**



- 내구연한 : 1년
- 사이즈 : M(90), L(95), XL(105)
- 재질 : 폴리에스터

NVA-200 (남여공용)
제품코드 T09061094103

구입가 : 26,000원
본인 부담금 : **3,900원(15%)**



- 내구연한 : 1년
- 사이즈 : M(90), L(95), XL(105)
- 재질 : 레이온, 폴리에스터, 스판

WHR-01 (여성용)
제품코드 T09061052101

구입가 : 22,200원
본인 부담금 : **3,330원(15%)**



- 내구연한 : 1년
- 사이즈 : M(90), L(95), XL(105)
- 재질 : 면, 스판덱스

APM-001
제품코드 T09060078103

구입가 : 31,600원
본인 부담금 : **4,740원(15%)**



방수시트

빠른 건조가 가능한 부드러운
100% 방수시트



- 재질 : 면, 폴리에스터, 폴리우레탄
- 수입산 (일본)

온맘 프리미엄 방수시트

소비자가 : 28,000원



- 재질 : 폴리에스터, 단열폴리우레탄필름
- 수입산 (일본)

포라미통기성 발수시트(U0293)

소비자가 : 34,000원

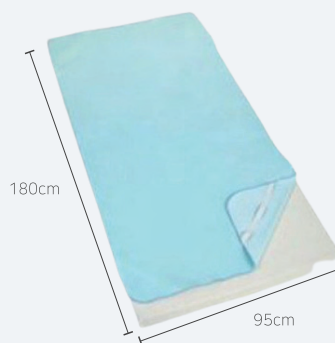

- 재질 : 폴리에스테르, 폴리우레탄필름
- 수입산 (일본)

카메야 방수시트 (U0491)

니트4각고무달린타입

소비자가 : 49,000원

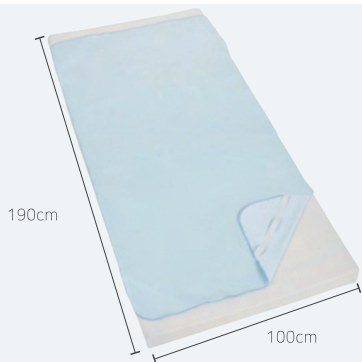

- 재질 : 면, 폴리에스터, 폴리우레탄필름
- 수입산 (일본)

카메야 방수시트 (U0671)

면4각고무달린타입

소비자가 : 59,000원

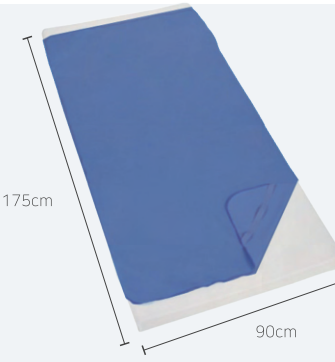

- 재질 : 면, 폴리에스터, 폴리우레탄필름
- 수입산 (일본)

카메야 방수시트 데님(U0371)

소비자가 : 34,000원

웰니스 프리미엄 방수시트 ①



- 재질 : 안감 폴리, 걸감 면, 폴리우레탄필름
- 국산

반신용

소비자가 : 30,000원

웰니스 프리미엄 방수시트 ②



- 재질 : 안감 폴리, 걸감 면, 폴리우레탄필름
- 국산

전신용(덮는)

소비자가 : 45,000원

웰니스 프리미엄 방수시트 ③

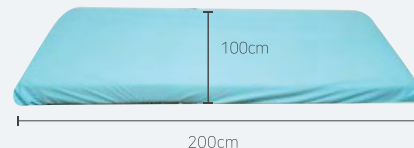

- 재질 : 안감 폴리, 걸감 면, 폴리우레탄필름
- 국산

커버용(씌우는)

소비자가 : 55,000원

MEMO

BECAUSE WE CARE



환자
영양식

어르신들에게 필요한 올바른 영양섭취

뉴케어 5종

3대
영양소 함유

22가지
비타민 함유

무기질 함유

기호에 따라
선택 가능



이런 분들께
추천합니다

수술 전/후
영양상태 개선이
필요하신 분

뼈 건강,
부족한 칼슘,
비타민D 강화

영양이 부족한
환자의 식사대용

섭취방법



식사 대용 한끼



영양 보충용



식사와 병행

- 식사 대용 한끼 : 2~3팩(1일, 8~12팩) 섭취
- 영양 보충용 : 1일 2~3팩 섭취
- 식사와 병행 : 식사 전/후 1팩 + 기본 식사 양의 1/3을 줄여 섭취

환자 영양식

식이섬유 함유
등 장 성
경 관 영 양 식



대두식이섬유가 함유되어 장기간 경관급식으로 인해 장이 불편한 환자에게 권장

뉴케어 화이바

■ 소비자가 : 54,900원

상세정보

제조사 대상(주)
내용량 200ml × 30캔

진하고 고소한 완전균형영양식으로 남녀노소 드실 수 있는 효과적인 영양보충식

뉴케어 검은깨맛 스마일팩



· 제조사 : 대상(주)
· 내용량 : 200ml x 30팩

뉴케어 검은깨맛

소비자가 : 43,900원

영양상태는 물론 체중감소를 막아주는 뉴케어의 가장 대표적인 완전 균형영양식

뉴케어 구수한맛 스마일팩



· 제조사 : 대상(주)
· 내용량 : 200ml x 30팩

뉴케어 구수한맛

소비자가 : 43,900원

암환자의 빠른 회복을 돕고 균형 잡힌 영향을 공급

뉴케어 오메가 아셉틱



· 제조사 : 대상(주)
· 내용량 : 200ml x 30팩

뉴케어 오메가 아셉틱

소비자가 : 49,900원

기존의 당뇨제품보다 맛과 향이 우수한 프리미엄 당뇨환자용 식품

뉴케어 당플랜 호두맛



· 제조사 : 대상(주)
· 내용량 : 200ml x 30팩

뉴케어 당플랜 호두맛

소비자가 : 49,900원

쇼룸에서 직접 체험해보세요!

국내 최초 의료복지용구 오픈하우스!
직접 체험해보고 계약까지 가능합니다.



- 쇼룸 위치 : 케어빌리지 본사 (서울 강남구)

- 체험 가능 상품

전동침대, 휠체어(미라지7(22D)B),
성인용보행기(HS05H, MK-WS-1),
이동변기(SAMB, 533-760), 목욕의자(MTCA, ASC-103),
자세변환용구(CD-100), 욕창예방방석(SM-DUB-004),
지팡이(LS-10B, 백건 여자02)

- 방문 문의

사전 연락 필요
(고객센터: 1588-6367, 평일 09:00~18:00)

장애인보장구 구매안내

케어빌리지에서도 장애인보장구 혜택 이용이 가능합니다.

휠체어



미라지7(22D) B



미라지(22D) P



HAL-48 22D(침대형)

욕창예방매트리스/방석



YH-0302 TPU

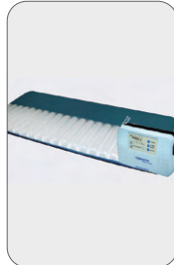

AD-3TPU BEAM

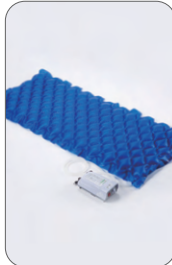

YB-1104A



SM-DUB-004

본인 부담금 | 일반 : 10%
의료보호대상(수급자) : 0%

지불 형태 | 구입(전액 지불)후, 기관에 청구

필수 서류 | 장애인보장구 처방전

지원 금액 및 내구연한



휠체어(일반형)
지원한도 | 48만원
내구연한 | 5년

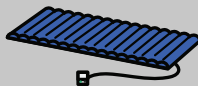

욕창예방 매트리스
지원한도 | 40만원
내구연한 | 3년



욕창예방 방석
지원한도 | 25만원
내구연한 | 3년

*기준액을 초과 시 초과분은 본인 부담이며, 내구연한 내에서 재 구입은 제한됩니다.

※ 노인장기요양보험과의 중복 이용은 불가합니다. (제도 문의 : 국민건강보험공단 1577-1000)



Care Village

Because We Care

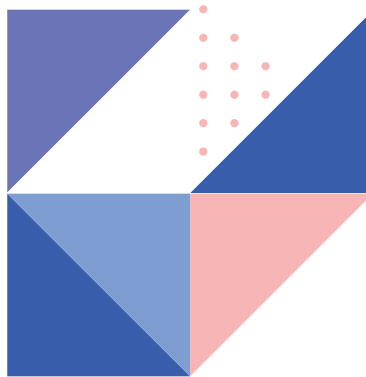

Because We Care
케어빌리지가 함께 합니다.



고객센터
1588 - 6367



본사 | 서울특별시 강남구 논현로127길 13-3 태림빌딩 4층

물류센터 | 경기도 광주시 오포읍 오포로 538-6

Fax | 02-539-6367 Mail | webmaster@carevillage.co.kr



www.carevillage.co.kr



blog.naver.com/carevillage



facebook.com/carevillage1588.6367



care_village



carevillage



케어빌리지